

5E EDITIE



Zaerum  
KWIST

JUBILEUM EDITIE

ANTWOORDENBOEKJE

# LEEF MINGESE OET ZAERUM,

Voor jullie ligt alweer de vijfde en tevens jubileum editie van Zaerum Kwist! Na het verzetten van Zaerum Kwist in 2020 en 2021 én het uitbrengen van een Opgehokt krantje, zijn wij weer helemaal "back in business"! En bij een jubileumeditie hoort iets extra's: vandaar dat we dit jaar een kinderboekje hebben toegevoegd, speciaal voor alle jonge kwissers onder ons. Zij kunnen meedoen onder het mom van "jong geleerd is oud gedaan". Het kinderboekje wordt **NIET** meegerekend in de puntentelling en hoeft **NIET** te worden ingeleverd. Maar natuurlijk zijn er voor de kinderen wel prijzen te winnen. Lees alle informatie in het kinderboekje!

Op 1 september dit jaar begon traditiegetrouw de inschrijving. Vooraf hadden we op de kermis al flink promotie gemaakt met onze stickers voor deze jubileum editie én hebben we een rondje langs de Zaerumse brievenbussen gewandeld voor het uitdelen van de flyers. Als echte kwissers snappen jullie wel dat de rebus op die flyer nog van pas komt vandaag? Het is voor ons zo leuk om te zien hoe Zaerum Kwist dan alweer gaat leven!

We proberen elk jaar weer nieuwe en verrassende vragen en opdrachten te bedenken en hopen altijd dat het in de smaak valt. Gelukkig is dat meestal het geval. We hebben het afgelopen jaar als feedback gekregen dat het een pittige editie was. Dit hebben we dan ook weer meegenomen in deze editie. Teams worden groter, of slaan eens een jaartje over. Na 5 edities strijden, ook voor de organisatie, besluiten wij om in 2023 een pauze te houden. Even bijkomen van de afgelopen 5 edities en alle feedback tot ons te nemen om daarna in 2024 weer een gloednieuwe editie neer te zetten!!

Maar voor nu eerst deze jubileum editie: lees goed de vragen, denk aan de ontcijfering van de geheime proef en de doe-opdrachten die soms met een tijdschema werken. Maar boven alles: geniet van de dorpskwis en heb veel plezier!

Tot ziens op de **PRIJSUITREIKING EN FEESTAVOND OP ZATERDAG 17 DECEMBER IN DE WINGERD!**

**EN LET OP: WE HEBBEN EEN EXTRA SPELELEMENT VOOR JULLIE TEAM TIJDENS DE PRIJSUITREIKING. DIT SPELELEMENT KAN INVLOED HEBBEN OP JULLIE UITSLAG ;)**

Namens de hele organisatie,

**Lizet Verrijth**

Voorzitter Stichting Zaerum Kwist

# JUBILEUM ZAERUM KWIST

## 5E EDITIE

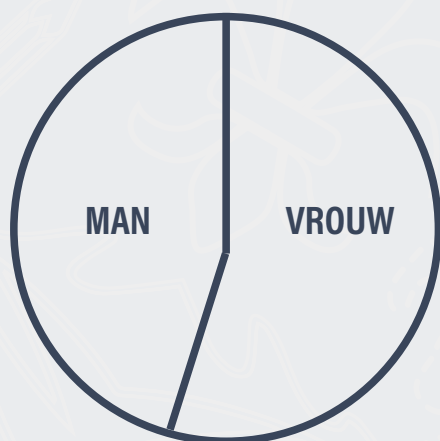

### GESLACHT TEAMCAPTAINS

Deze editie is de verdeling van het geslacht van de teamcaptains bijna 50/50.

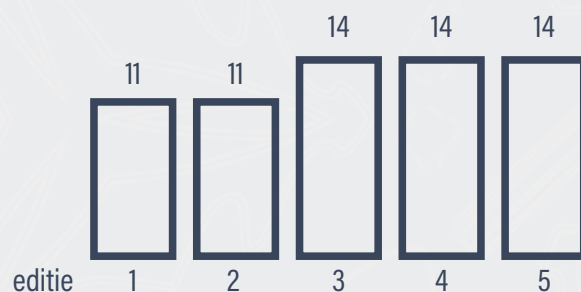

### TOTAAL AANTAL ORGANISATIELEDEN

Zaerum Kwist bestaat al sinds 2017. De samenstelling van de organisatie is in de loop der jaren diverse keren veranderd.



### HET WINNENDE TEAM

Wist je dat NGG de vorige editie is verslagen door Skamigo's 2.0? Weet jullie team deze jubileum editie de beker te winnen?



### KINDERBOEKJE

Bij een jubileum boekje hoort natuurlijk iets extra's. Wij hebben deze editie ook gedacht aan de jonge generatie in Zaerum.



### WE ZOEKEN NIEUWE ORGANISATIELEDEN

De volgende editie van Zaerum Kwist mee organiseren? Spreek ons aan of mail ons!



# ONZE GOUDEN SPONSOREN



**GOMMANS**  
De Echte Bakker



haarsalon  
**GOUD**



GUIDES IN FASHION



landbouwmechanisatiebedrijf

**VERSTEGEN SEVENUM BV**





# ONZE ZILVEREN SPONSOREN



BUIJSSENADVIES



Belasting & Administratie



ELEKTROTECHNIEK



Mark van Lier  
Aannemersbedrijf

J.H. VAN GASSEL  
Sevenum

Aannemers- en timmerbedrijf



maan hart  
massagepraktijk voor vrouwen en kinderen

MLC  
MAYKEL LEIJSTEN COMPUTERS



COMFORT creators  
Bureau voor fysieke en sociale verduurzaming

closer.nl



ANYTIME FITNESS  
Get to a healthier place.



masfwerk in akkerbouw en gewasverzorging

Milva advies

MILIEU, VEILIGHEID EN ARBO ADVIEZEN

JUMBO PHICOOP

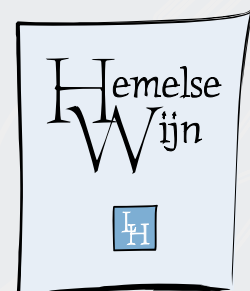

VOLGENDE EDITIES OOK SPONSOR WORDEN?

NEEM DAN EENS CONTACT MET ONS OP VIA [INFO.ZAERUMKWIST@GMAIL.COM](mailto:INFO.ZAERUMKWIST@GMAIL.COM)

# SPELUITLEG

## ANTWOORDEN EN PUNTENTELLING

Bij een juist antwoord worden punten toegekend. Echter gelden er wel een aantal regels:

- Vul het antwoord in het daarvoor bestemde kader in, tenzij anders vermeld;
- Schrijf duidelijk. Er worden geen punten toegekend aan niet of slecht leesbare antwoorden;
- Als er gevraagd wordt naar een persoon, benoem dan de voor- en achternaam, tenzij anders vermeld;
- Als er gevraagd wordt naar een adres, benoem dan de straat en het huisnummer, tenzij anders vermeld;
- Per vraag zijn in totaal tien punten te verdienen en per categorie honderd. Bestaat een vraag uit meerdere deelvragen, worden de tien punten evenredig verdeeld over het aantal antwoorden.

## JOKER

De joker, die jullie hebben ingeleverd via de mail, zorgt er voor dat die hele categorie bij de puntentelling wordt verdubbeld.

## GEHEIME PROEF

De geheime proef is de 10e categorie van de kwis. Hier zijn 100 punten te behalen. Meer informatie over de geheime proef is achterin het kwisboekje te vinden. Lees deze goed door én mis het niet!

## ZAERUM ALS SPELLOCATIE

Er zijn verschillende vragen waarvoor jullie de deur uit moet. Dit is allemaal gelegen in Sevenum. Houd je altijd aan de geldende (verkeers)regels en fatsoensnormen. Houd het leuk en veilig voor iedereen!

## INLEVEREN KWISBOEKJE

Het kwisboekje afgerond? Let dan op de volgende regels:

- Vul op iedere pagina jullie teamnummer in, linksboven op de daarvoor bestemde plek. Er kunnen minpunten worden gerekend wanneer het teamnummer op een pagina mist;
- Leg alle bladzijdes van het kwisboekje in de juiste volgorde en stop het terug in de snelhechter;
- Stop het gehele boekje terug in de tas;
- Lever de tas/enveloppe inclusief kwisboekje vanavond tussen 23:00 en 23:30 uur in bij Café Breurs;
- Alleen teams die tijdig en op de juiste manier hun kwisboekje inleveren, dingen mee voor de prijzen;
- Let op: op onze website [www.zaerumkwist.nl](http://www.zaerumkwist.nl) loop een timer. Deze klok is leidend.

## UITSLAG

De uitslag van de 5e editie van Zaerum Kwist wordt op zaterdag 17 december 2022 bekend gemaakt in De Wingerd. Op deze avond blikken wij kort terug op de leukste vragen en grappigste antwoorden. Aansluitend worden prijzen uitgereikt voor de 1e, 2e en 3e plek. Hierna zal er een feestavond zijn met de gelegenheid voor een hapje en een drankje.

Over de uitslag gelden de volgende regels:

- Het team met de meeste punten zal worden aangewezen als winnaar;
- De uitslag van Zaerum Kwist is bindend en staat niet ter discussie;
- De ingevulde kwisboekjes zullen niet worden geretourneerd;
- Na deze feestavond zullen alle antwoorden op onze website verschijnen.

## EXTRA SPELELEMENT PRIJSUITREIKING

Tijdens de prijsuitreiking hebben wij een extra spelelement. Tijdens dit spelelement kun jij met jouw team mogelijk de laatste punten scoren. Weet jij zo een inhaalslag te maken? Of staat er iets anders op je te wachten?

## CONTACT

Communicatie loopt deze avond via onze website, e-mail van de teamcaptains en de sociale media kanalen van Zaerum Kwist. Houd alles dus goed in de gaten om op de hoogte te blijven van extra informatie en mogelijke aanpassingen.

## REGLEMENT

Meer informatie over Zaerum Kwist is te vinden in ons reglement op onze website ([www.zaerumkwist.nl](http://www.zaerumkwist.nl)).

# UN GOUDE RENDJE

## 01 GEPLEKT

Hebben jullie ze ook ooit gespot? Hier en daar gezien op bijvoorbeeld lantaarnpalen of op je eigen t-shirt? Mooi, dan weten jullie vast nog wel hoe onze stickers er uit zagen toch? Omcirkel hieronder het juiste ontwerp van de jubileum-stickers van Zaerum Kwist.



## 02 ZAERUMSE LINTJESRAEGEN

In de afgelopen jaren zijn er meerdere Zaerumse personen benoemd tot Ridder in de Orde van Oranje-Nassau. Wij vinden daarom dat zij óók een plekje verdienen in deze gouden categorie. Weten jullie zo welke aezels wij dan bedoelen of zullen we jullie een handje op weg helpen?

Hieronder zien jullie enkele foto's (A t/m F) staan van Zaerumse personen die een koninklijke onderscheiding hebben ontvangen. Ook hebben wij een tijdlijn geplaatst, lopend van 2014 tot 2022. Maak de tijdlijn compleet, zet de juiste persoon op de juiste plaats. Vul hiervoor de letter horend bij de foto in op de tijdlijn in de invulvakjes.



A.



B.



C.



D.



E.



F.



2014

2015

2016

2017

2018

2019

2020

2021

2022



# UN GOUDE RENDJE



## 03 TREK UM AN DE OEËRE

Zaerum Kwist viert dit jaar haar 5e verjaardag! Het is daarom voor de organisatie tijd voor een feestje. Maar niet alleen Zaerum Kwist viert vandaag feest.

Ga op zoek naar iemand die vandaag (19-11) jarig is. Stuur een foto van diegene naar [CONTACT.ZAERUMKWIST@GMAIL.COM](mailto:CONTACT.ZAERUMKWIST@GMAIL.COM) onder vermelding van jullie **TEAMNAAM, TEAMNUMMER EN TITEL VAN DE VRAAG**. Zorg dat op de foto het paspoort/de ID-kaart van de jarige en een banaan te zien zijn en de geboortedatum duidelijk leesbaar is. Andere persoonlijke gegevens, zoals een BSN-nummer, kunnen hierbij worden afgeplakt/verborgen.

## 04 WE HEBBE UN CLUBKE OPGEREËCH

Bij onze voorgaande edities hebben we het meerdere keren gehad over Zaerumse verenigingen, stichtingen of clubs die een jubileum te vieren hadden. Vaak werd dan wel verteld wanneer zij waren opgericht. Hebben jullie dit onthouden?

Hieronder zien jullie een lijst met verschillende Zaerumse verenigingen, stichtingen of clubs. Zet deze op volgorde van oud naar jong. Doe dit door achter de naam het bijbehorende rangnummer te noteren, waarbij 1 staat voor "oudste" en 22 voor "jongste".

- |   |       |           |
|---|-------|-----------|
| 1. CV DUN EZELSKOP                                | _____ | <b>7</b>  |
| 2. HARMONIE UNIE SEVENUM                          | _____ | <b>2</b>  |
| 3. VOCAL CONNEXION                                | _____ | <b>11</b> |
| 4. SETOVERA                                       | _____ | <b>17</b> |
| 5. SETOKIDS                                       | _____ | <b>22</b> |
| 6. RUITERCLUB SEVENUM                             | _____ | <b>3</b>  |
| 7. BC 'T PUPKE                                    | _____ | <b>16</b> |
| 8. SV 'T TREFPUNT                                 | _____ | <b>10</b> |
| 9. TTV SETA                                       | _____ | <b>8</b>  |
| 10. SCHUTTERIJ ST. SEBASTIANUS                    | _____ | <b>1</b>  |
| 11. HEEMKUNDEVERENIGING SEVENUM                   | _____ | <b>19</b> |
| 12. VELOCLUB SEVENUM                              | _____ | <b>14</b> |
| 13. HOSEMA  | _____ | <b>21</b> |
| 14. SWENTIBOLD                                    | _____ | <b>5</b>  |
| 15. JONGEREN GILDE SEVENUM                        | _____ | <b>6</b>  |
| 16. GROENGROEP SEVENUM                            | _____ | <b>20</b> |
| 17. VTS SEVENUM                                   | _____ | <b>18</b> |
| 18. SPARTA '18                                    | _____ | <b>4</b>  |
| 19. APOLLO '69                                    | _____ | <b>12</b> |
| 20. ATHOS '70                                     | _____ | <b>13</b> |
| 21. JOEKSKAPEL ZEIVERLEP                          | _____ | <b>15</b> |
| 22. STICHTING JEUGDCARNAVAL ÔT EZELSKÖPKE SEVENUM | _____ | <b>9</b>  |

# UN GOUDE RENDJE



## 05 BOÛREBROELUF

Twee mensen die samen in het huwelijksbootje stappen is natuurlijk hartstikke goud. Maar wij van Zaerum Kwist vinden de jarenlange traditie van een boerenbruiloft net zo mooi. Door de jaren heen hebben verschillende verenigingen en vriendengroepen een bruid en bruidegom mogen leveren. Weten jullie nog in welk jaar, vanuit welke vereniging/vriendengroep en daarbij welke bruid en bruidegom een boerenbruiloft vierden? Maak de onderstaande tabel af. Vul de ontbrekende informatie in op de juiste plek.

JAAR	VERENIGING/GROEP	BRUID & BRUIDEGOM
2011	SETOVERA	JEANETTE & MARC
2002	KONINKLIJKE HARMONIE UNIE SEVENUM	MIEKE & KAY
2015	JUNO	MEGGIE & BOBBY
2008	OUD PRINSEN SEVENUM	ANNEMIEK & HANS
1998	SPARTA '18	GERRIE & RENÉ
2020	JONGEREN GILDE SEVENUM	CELINA & JOS

## 06 MEDAAAAAALIE

Het klingelt altijd flink, al dat ermetaal om de nek van oud prinsen en carnavalsvierders. Maar welke medaille was nu ook alweer van wie? Zonder op de achterkant te kijken is dat soms best lastig.

Geef bij onderstaande medailles aan van welke oud-prins het was en in welk jaar dit was. Vermeld de voornaam en de hoeveelste prins hij is. Bijvoorbeeld Piet III.



JAAR **2007**

OUD-PRINS  
**PIETER NIC I**



JAAR **2013**

OUD-PRINS  
**TEUN I**



JAAR **2002**

OUD-PRINS  
**LEON I**



JAAR **2006**

OUD-PRINS  
**DAAN I**

# UN GOUDE RENDJE

07

## BLAUW-MET-WIT-PLETJE

In heel Zaerum zijn op 40 plekken een dergelijke blauw-met-wit-pletje te vinden, ook wel de gemeentelijke monumenten. We komen ze stiekem vaker tegen dan gedacht. Op huizen, maar ook op andere Zaerumse gebouwen. Maar waar ook alweer precies?

Hieronder staan een aantal foto's van gemeentelijke monumenten. Noteer bij iedere foto het juiste adres (straatnaam + huisnummer) onder de foto. Het gebied is beperkt tot binnen de bebouwde kom!



**MAASBREESEWEG**

**18**



**MARKT**

**17**



**DEN EIGEN**

**2**



**MARKT**

**9**



**STEINHAGENSTRAAT**

**42**



**KERKSTRAAT**

**15**



# UN GOUDE RENDJE

08

## GEBREURS EN GEZEUSTERS

“Weej zien thoês met twieë breurs en veer zeusters; nit teväöl en nit te wieëinig.” Bij welke Zaerumse is voorgaande zin van toepassing? Wie heeft er veel breurs of zeusters? Meerdere gezinnen zelfs, vroeger en nu!

Hieronder zien jullie enkele rijtjes van Zaerumse breurs en zeusters op willekeurige volgorde staan. Zet de broers en zussen op volgorde van leeftijd en begin altijd met de oudste.

1. ROSINA, ELSA, TIJMEN EN JELLE BUIJSSEN

**ELSA, JELLE, ROSINA, TIJMEN**

2. HAY, PIET, HENNIE, MARIET EN LIES NELLEN

**HAY, LIES, HENNIE, PIET, MARIET**

3. GEERTJE, HANNEKE, MARTINE EN BART WIJNEN

**MARTINE, HANNEKE, GEERTJE, BART**

4. SANDRA, RUUD, YVONNE EN TWAN HOUWEN

**RUUD, TWAN, SANDRA, YVONNE**

5. MAUD, MAYKE, MAX EN MERLE HOEYMAKERS

**MAUD, MAX, MERLE, MAYKE**

6. KIM, BRITT, DAISY EN ESLI VAN BERLO

**KIM, DAISY, BRITT, ESLI**

7. JAN, PAM, PLEUN EN DAANTJE WIJNHOVEN

**PAM, PLEUN, JAN, DAANTJE**

8. LOT, LEN, TIJN EN FEM HENDRIX

**TIJN, FEM, LOT, LEN**



# UN GOUDE RENDJE

## 09 DAOR DE JAORE HAER

Inmiddels zijn we al sinds 2017 bezig met de organisatie van Zaerum Kwist. Er hebben al heel wat verschillende organisatieleden de revue gepasseerd en bijgedragen aan een aantal mooie edities van Zaerum Kwist. De gezichten achter de kwis van deze editie ken je misschien nog van de afgelopen kwis, maar weten jullie de volgende feitjes ook nog?

Vul hieronder de juiste getallen in en los de som op.

HET AANTAL JAAR DAT HUB PENNINGMEESTER IS VAN ZAERUM KWIST (NAAR BOVEN AFGEROND)

3

+

HET AANTAL JAAR DAT SIGI SCHEEPERS GRAFISCH VORMGEVER VAN HET BOEKJE WAS

2

+

HET JAARTAL WAARIN EEN ZAERUM KWIST ORGANISATIELID ALS AEZEL OVER DE KERMIS LIEP

2018

-

HET AANTAL MANNELIJKE ORGANISATIELEDEN VAN ZAERUM KWIST IN 2019

5

+

HET AANTAL "SETJES" UIT GEZINNEN DIE DE KWIS OOIT MEE HEBBEN GEORGANISEERD

4

+

HET AANTAL DAMES UIT DE GROEP WEEJ & OS DIE ZAERUM KWIST MEE HEBBEN GEORGANISEERD

4

+

DE HUIDIGE LEEFTIJD VAN JUDITH EN FEIKE

22

-

HET AANTAL PERSONEN DIE AL VIJF EDITIES LANG DE KWIS MEE ORGANISEERT

2

=

2046



# UN GOUDE RENDJE

10

## D'N GOUDE SPONSORLOEËP

Ieder jaar kunnen we dankzij de gulheid van onze sponsoren een mooie kwisavond neerzetten. Om de gouden sponsoren van dit jaar extra te belichten, zijn wij met een GPS door het dorp getrokken. Een heuse gouden sponsorloop is het geworden. Aan jullie de taak om de GPS gegevens van deze tocht te koppelen aan onze gouden sponsoren.

A

Hieronder zien jullie een rijtje met verschillende Plus Codes staan. Noteer bij iedere Plus Code de bijbehorende bedrijfsnaam van een van onze gouden sponsoren.

C26M+QR

**HAARSALON GOUD**

C27Q+48

**JANSEN NOY**

C2FP+RM

**DINNISSEN**

93X3+HJ

**BEHAPPY FASHION**

C283+3J

**SIJBERS BOUWBEDRIJF**

C387+X3

**VERSTEGEN SEVENUM**

92WQ+HC

**BOERDERIJ VOSTERHAND**

C27P+7W

**GOMMANS DE ECHE GAKKER**

9344+PG

**RUUD VERHAAG LICHT & GELUID**

9XJJ+VG

**FEC SEVENUM**

C26H+JJ

**LOMMEN TWEEWIELERS**

92VC+4M

**RIJSCHOOL BIJ ELLEN**

C27V+HF

**RIJSCHOOL WIJNHOFEN**

C293+7C

**MONTAIR ENVIRONMENTAL SOLUTIONS**

C27M+FH

**BCS SEVENUM**

C24G+VH

**BEUSMAN & JANSEN**

C27P+7X

**KEURSLAGER FERRY JANSSEN**

C2CP+9P

**CREASTAAL**

92X4+GM

**SOLEX SEVENUM**

B

Enkele gouden sponsoren missen in onze heuse gouden sponsorloop. Welke bedrijven zijn dit?

**D&C FUCHS****STUKADOORSBEDRIJF LITJENS****PERACUTUS****RECRATIE SERVICE OOMEN**



# TOEËN

## 11 HOEËGSTE TOEËN

Wie is de grootste "schrieëuwlellik" van Zaerum en kan de hoogste toon halen?  
Daar komen we maar op één manier achter en dat gaat vrij simpel...

Stuur de grootste "schrieëuwlellik" van jullie team op hiernaast aangegeven tijdstip naar :

### ANYTIME FITNESS

en laat alleen zijn/haar stem het werk doen.  
Niet op tijd betekent geen deelname aan deze opdracht.  
Wees dus op tijd!

TIJD	19:15 uur	19:35 uur	19:55 uur	20:15 uur
TEAMS	1 t/m 11	12 t/m 22	23 t/m 33	34 t/m 42

## 12 TIËD TOEËNE

Buiten alle vakanties die wij als Zaerum Kwist al hebben gehad (zie vraag 67) wilden we deze zomer nóg een wereldreis maken. Siem Huijs ging op de motor naar Scandinavië, Guido van Enkevort op de fiets naar Bhutan, en wij gingen met het vliegtuig de wereld over!

Tijdens het plannen van deze reis kwamen we erachter dat de verschillende tijdzones het niet makkelijker maakten voor ons. Worden jullie nog wijs uit onderstaand reisschema? Beantwoord de onderstaande vragen.

DE ORGANISATIE VAN ZAERUM KWIST GING OP 14 JULI 2022 MET DE TREIN RICHTING SCHIPHOL. ZE VERTROKKEN DAAR OM 10:30 UUR MET HET VLIEGTUIG NAAR REYKJAVIK, IJSLAND. DEZE VLUCHT DUURDE 3 UUR EN 15 MINUTEN. ZE LUNCHTEN HIER 1 UURTJE EN PAKTEN VERVOLGENS 2 UUR LATER HET VLIEGTUIG NAAR MONTREAL, CANADA. DEZE REIS DUURDE 5 UUR EN 20 MINUTEN. HIER HEBBEN ZE EEN OVERNACHTING GEHAD EN ZE VLOGEN DE VOLGENDE MORGEN, NA EEN VERBLIJF VAN 14 UUR, NAAR ANKARA, TURKIJE. DEZE VLUCHT DUURDE 12 UUR EN 40 MINUTEN. ZE MOESTEN HIER 2 UUR WACHTEN OM OVER TE STAPPEN, MAAR ZATEN DAARNA 17 UUR EN 50 MINUTEN IN HET VLIEGTUIG NAAR BEIJING, CHINA. NA EEN KORTE NACHTRUST, WAT CHINESE PRULLARIA GEKOCHT TE HEBBEN EN EEN PORTIE BAMI ACHTER DE KIEZEN REISDEN ZE 13 UUR LATER DOOR NAAR SYDNEY, AUSTRALIË. DAAR GINGEN ZE, NA EEN VLUCHT VAN 13 UUR EN 55 MINUTEN, ZWEMMEN EN SURFEN. VERVOLGENS STAPTEN ZE NA 9,5 UUR WEER OP HET VLIEGTUIG NAAR BUENOS AIRES, ARGENTINIË. EEN VLUCHT VAN 19 UUR EN 20 MINUTEN. HIER VERBLEVEN ZE ÉÉN ETMAAL. TOEN VERTROKKEN ZE PER VLIEGTUIG NAAR NEW YORK, WAAR ZE ZICH VERMAAKTEN AAN DE BAR EN GENOTEN VAN EEN GOEDE NACHTRUST, AANGEZIEN ZE 10 UUR EN 55 MINUTEN HADDEN GEVLOGEN. NA NOG WAT SOUVENIRS GESCOORD TE HEBBEN, WAS HET NA 9 UUR TIJD OM HET VLIEGTUIG NAAR AMSTERDAM TE PAKKEN. DEZE LAATSTE VLUCHT HEEFT EEN DUUR VAN 7,5 UUR. IN AMSTERDAM MOETEN ZE NOG EEN HALF UUR OP DE KOFFERS WACHTEN, OM DAN NOG 2,5 UUR MET DE TREIN VAN AMSTERDAM TERUG NAAR ZAERUM TE REIZEN.

A Hoe laat vertrekt het vliegtuig in Montreal (lokale tijd in uu:mm)?

**06:05 UUR**

B Op welke datum landen ze in Buenos Aires (lokale datum in d/m)?

**19 JULI**

C Hoe laat en op welke datum zet de organisatie van Zaerum Kwist met een enorme jetlag weer voet op Zaerumse bodem (lokale tijd in d/m en uu:mm)?

**22 JULI 10:45 UUR**



# TOEËN

## 13 OËT DE TOEËN VALLE

Een gemeenschappelijke deler vinden is af en toe makkelijker dan gedacht. Zo ook bij onderstaande Zaerumse personen. Maar er is er telkens één die uit de toon valt. Wie van de vijf personen hoort niet in het rijtje thuis? Omcirkel deze naam.

### KROEGBAZEN

Tom Willemsen    Martijn Hesen    Leon Thijssen    **Paul Bertholet**    Rob Ummenthun

### BRANDWEERMANNEN

Ronald Hopzak    Bas Ewals    **Marcel Vostermans**    Hans Sillekens    Rob Faasen

### JONGEREN GILDE SEVENUM

Sef Janssen    Meike Smits    Philomène Billekens    Twan van Lier    **Veerle Derks**

### VERJAARDAG

Tommy Sijbers    Joep van den Beuken    Gijs Raedts    Freek Derks    **Bart Cleven**

## 14 TOEËN DIEN PODIUMKUNSTE

Zaerum heeft door de jaren heen verschillende muziekbands/-groepen gehad. Sommige bands bleven jaren bij elkaar, andere bands waren kort maar krachtig. Een enkeling is nog steeds actief!

Hieronder staan enkele foto's van Zaerumse bands door de jaren heen. Noteer bij iedere foto de bijbehorende bandnaam.

A



**ORIGINAL RED**

B

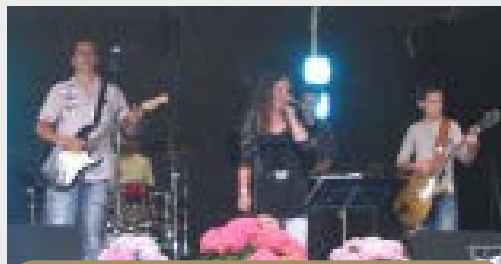

**FOUR TO ONE**

C



**FACE GRIND**

D



**ZDF SUPERSTARS**

E

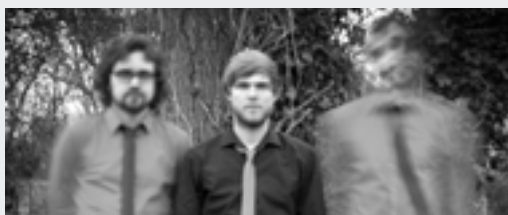

**THE MOTHMEN**

# TOEËN

15

## KLEMTOEËN

We kunnen niet ontkennen dat iedereen een kleine, eigen draai geeft aan ons Zaerumse dialect. In gebruik, spelling, maar ook in uitspraak van woorden. Maar welke uitspraken zijn nu eigenlijk juist?

Hieronder staan enkele Zaerumse woorden. Zet bij ieder woord een duidelijke streep onder de lettergreep waar de klemtoon op hoort te liggen.

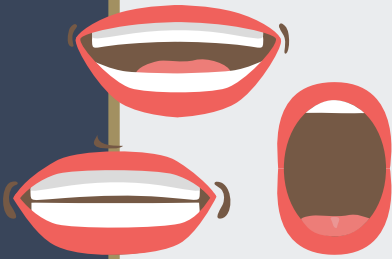

GUN - DER - OËT

HALF - NAMME - DAGS

KÓN - KE - LE - FOË - ZE

HEM - PEL - KE

OP - SCHOË - VE

AE - TES - KAE - TEL

NAE - VEN - IEËN - HAER

KROËD - NA - GEL

BEL - LE - BLUM - KE

KETS - ÊCH - TIG

16

## AOVER DE TOEËNBANK

Zaerum heeft altijd al veel eigen ondernemers gekend. Ambachtelijke, verse en handgemaakte producten gingen vroeger als warme broodjes over de toonbank. Tegenwoordig is dit eigenlijk niet anders, denk maar eens aan die lange rijen tijdens de feestdagen. Beantwoord de onderstaande vragen over de Zaerumse toeënbank.

A

Wat is de Nederlandse benaming van onderstaande producten?

SCHÈNKEWAORS

**(BOTER)HAMWORST**

KRINTEWEK

**ROZIJENBROOD**

SPEKRÛTERKES

**SPEKBLOKJES/DOBBELSTEENTJES SPEK**

PETAZIE

**STAMPPOT**

B

Weet jij de titel van onderstaande advertentie? Omcirkel het juiste antwoord.

**Bent U bij echte bakker Gommans aan het juiste adres!**

- I. Ook voor tongstrelende kerstdesserts.....
- II. Ook voor kerstdesserts waar je het water van in de mond loopt.....
- III. Ook voor kerstdesserts alsof een engeltje over je tong plast.....
- IV. Ook voor lollige kerstdesserts.....

C

Hier zien jullie nog een andere, Zaerumse advertentie. Er wordt onder andere geadverteerd voor rollades waar de eieren van gaan rollen. Maar welke prijs stond hier tegenover? Geef aan welke prijs er op het ontbrekende deel hoort. Omcirkel het juist antwoord.

**Zelfs de eieren gaan rollen van onze heerlijke rollades.**

Diverse soorten per 100 gram vanaf f ?

Mager rosvlees	500 gram	f 5,95
Kipvelvetuk	100 gram	f 3,49
Kalfsoesters	100 gram	f 3,95

Oms Hollandse rundvlees is zo gek nog niet!

Vleeswaren uit eigen keuken:

- \* Gebraden rosbief 100 gram f 3,25
- \* Kalfs pasta 100 gram f 2,50

I.v.m. Goede Vrijdag 5 april geen koopavond!

- I. 3,49
- II. 0,79
- III. 1,89
- IV. 2,93

# TOEËN

## 17 TOEËN OW KÖPKES

Kennen jullie de film Rat Race? Dat gaan wij nu doen in Zaerum. We maken er deze keer geen echte race van, dus doe geen gekke dingen in het verkeer!! Ergens in Zaerum hebben wij een camera verstopt, aan jullie de opdracht om deze te vinden.

Check de aanwijzing bij **SCHEPENHOF 6** en volg deze aanwijzing naar de juiste locatie.

Schrijf jullie **TEAMNUMMER EN TEAMNAAM** duidelijk op een **BANAAN** en zorg ervoor dat deze binnen 18:00 uur en 23:00 uur duidelijk in beeld is geweest.

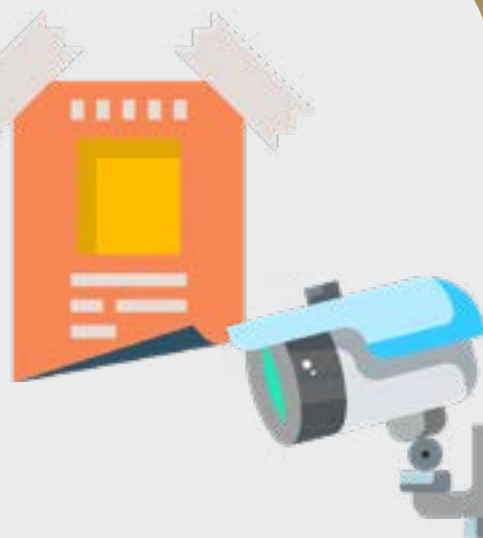

## 18 IËSBETOEËN

Wij willen graag een iërbetoeën geven aan de Veldweide en hun lekkere ijsjes. Afgelopen seizoen was hun laatste seizoen met hun fijne terras en lekkere ijscoupes.

Aan diegene uit jullie team die hier vaker te vinden waren de vraag: hoe heetten onderstaande ijscoupes van de Veldweide? Noteer onder iedere foto de bijbehorende naam. De eerste letter is telkens cadeau gegeven.



**BELS BLAUWE**



**ZAERUMS KETEERKE**



**WERTEMER**





# TOEËN

19

## MEZIËKTOEËN

Met carnaval zingt een deel van de Zaerumse aezels vele teksten zonder moeite mee. Toch komt een groot deel bij de coupletten niet verder dan "la la la la". Hieronder staan teksten van Zaerumse liedjes. Op de website [www.zaerumkwist.nl](http://www.zaerumkwist.nl) staan geluidsfragmenten horend bij deze liedjes. Koppel de teksten aan het geluidsfragment van het liedje waar de tekst uit afkomstig is (bijv. 1+A).

1. WEEJ HEBBE HEEJ GIN BERGE, GIN ZIEE, GIN STUKSKE STRAND,  
MAR UT ALLERSCHONSTE PLEKSKE ZOE ZAET MICH MIEN VERSTANK

2. WAT UN GEVEUL, DAEZE MOEIEN DAAG,  
WAT UN GEVEUL, DIT IS VANDAAG.

3. UT WAAS UM GOOD BEVALLE JAO UN EEDER WAAS CONTENT,  
WANT DAAGS DR NAO TOEN ZAAGE WEEJ ZE ALLE IN DE TENT

4. KASTELEINTJE AAN DE TAP GAEF MICH UN GLESKE GERSTESAP,  
WANT IK HEB TOCH ZONNE DORS EN IK WOEN HEEJ NIT IN HORS.

5. JOS BESTELT AL OORE DE LETSTE, ELS RUPT DOOT DR HEEJ NAG UN DEL,  
HAY HAET UT ALLIEN AOVER BIETEN, EN LOES STIEËT TE PLEKKE MET EUR KEL.

1+ D

2+ E

3+ A

4+ C

5+ B

20

## TOEËN DICH AS DRAG-KÄÖNEGIN

Oelala, een pikante vraag! Laten we eens beginnen met een duidelijke inleiding, want wat is een dragqueen nu eigenlijk?

"EEN DRAG QUEEN IS EEN PERSOON, MEESTAL EEN MAN, DIE DRAGKLEDING EN MAKE-UP GEBRUIKT OM VROUWELIJKE GESLACHTSAANDUIDINGEN EN GESLACHTSROLLEN VOOR ENTERTAINMENT DOELEINDEN NA TE BOOTSEN EN DEZE VAAK TE OVERDRIJVEN. HISTORISCH GEZIEN WAREN DE MEESTE DRAGQUEENS MANNEN DIE ZICH ALS VROUWEN (VER)KLEDEN."

Nu denken jullie vast "zoiets zie je toch alleen maar in de grote steden?!" Maar nee hoor! Ook in ons eigen Zaerum hebben we een drietal drag queens! Kijk op onze website [www.zaerumkwist.nl](http://www.zaerumkwist.nl) en ontdek wie er schuilgaat achter de Zaerumse Drag Queens, die zich speciaal voor deze editie van Zaerum Kwist op en top hebben geprepareerd!

Noteer hieronder van iedere dragqueen de voor- en achternaam.

A

BRAM GOMMANS

B

JIP OOMEN

C

FRANK CAMPS



# HER-KANS

## 21 OPPERNIEJ

Vorige editie hadden jullie het Opgehoekt krantje nog nodig voor een vraag. Voor deze opdracht is jullie lange-termijn geheugen nodig. Want vijf edities Zaerum Kwist, dat vraagt om een herkansing voor een aantal vragen uit de afgelopen vier edities.

Hoeveel weten jullie hier nog van? Hieronder zien jullie van iedere reguliere editie van Zaerum Kwist één (deel van een) vraag. Noteer bij iedere vraag het juiste antwoord.



**A** We beginnen bij de afgelopen editie van Zaerum Kwist. Een vraag met de titel: 07. Ik geluuf det ik um nag wal haal!  
**ALS HEGELSOM 0,21 IS, AMERICA 0,66, MELDERSLO 0,83 EN KRONENBERG 0,56, WAT IS ZAERUM DAN?**

**0.33**

**B** Het OLS verdiende terecht een vraag in de derde editie van Zaerum Kwist. Op de foto hiernaast staat de banner die in 2019 lange tijd aan de gevel van de voormalige Rabobank heeft gehangen.

Wat stond er op de plek van de zwarte vlek?

**1500 VRIJWILLIGERS**



In 2018 hadden we een vraag in het kwisboekje over het nieuws van dat jaar. De foto hiernaast refereert aan een veelbesproken gebeurtenis in onze gemeente in 2018.

Benoem naar welke gebeurtenis in 2018 de foto hiernaast refereerde.

**AANLEG EERSTE 3D ZEBRAPAD VAN**

**LIMBURG IN LOTTUM**

**D** De allereerste editie van Zaerum Kwist stonden er ineens veel mensen in de hal van de 4 jaargetijden. Hier hangen namelijk de portretten van de diverse burgemeesters die ons dorp heeft gekend.

Welke van deze twee portretten kijken het meest naar het noorden? Vul de naam van de juiste burgemeester hieronder in.

**H.M.G. EVERTS**

**W.J.G. GERAEDTS**

# HER-KANS

22

## ZAERUM RACING TEAM



"Vorig jaar werd Verstappen kampioen in de laatste ronde, nu in de laatste bocht.' -' Een van de vele krantenkoppen die het huidige kampioenschap van Max Verstappen mooi omschrijft. Sinds de race in Japan, waarbij Max het kampioenschap nogmaals op zijn naam wist te schrijven, kijken wij stiekem alweer uit naar een nieuw seizoen. En dan vooral naar een nieuw team binnen de sport, namelijk het Zaerum Racing Team. Hoe zullen zij het gaan doen binnen de Formule 1?"

Hieronder zien jullie enkele foto's van teamleden van het Zaerum Racing Team. Echter zijn zij wat onherkenbaar geworden door de racehelm die zij dragen. Noteer onder iedere foto de bijbehorende voor- en achternaam.



BRAM HENDRIX



JEANNE MOL



BRAM WANTEN



FIEKE JANSEN



MARJO VAN ENCKEVORT



PIET LENDERS

23

## SLÛM STEMME

Gedurende de afgelopen edities hebben wij als organisatie gemerkt dat teams onderling de beroerdste niet zijn en elkaar soms een handje op weg helpen. Tips, tricks en antwoorden worden via o.a. de telefoon uitgewisseld. Vanavond mogen jullie elkaar weer helpen! Ditmaal door het uitbrengen van een exclusieve Zaerum-Kwist-stem aan één team naar keuze. Hoe meer stemmen je krijgt, hoe beter natuurlijk!

**ACHTERIN HET BOEKJE VINDEN JULLIE EEN STEMBILJET, MET ALLE DEELNEMENDE TEAMS VAN ZAERUM KWIST 2022. DIT STEMBILJET KUNNEN JULLIE, TEGELIJKERTIJD MET HET INLEVEREN VAN HET KWISBOEKJE, IN ONZE EIGEN STEMBUS INLEVEREN.**

Let op:

- Ieder team mag maar 1 stem uitbrengen; een stembiljet met meerdere stemmen wordt ongeldig verklaard en levert strafpunten op voor jullie eigen team;
- Teams die op zichzelf stemmen krijgen strafpunten voor deze vraag;
- Ieder team dat op de juiste manier een stem uitbrengt, krijgt minstens 1 punt van de organisatie;
- 1 stem van een ander team is 1 punt waard.
- Schakel al jullie netwerken in en sleep zoveel mogelijk punten binnen!



## HER-KANS

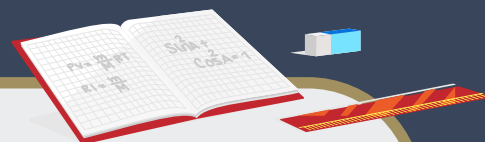

24

## ALWÈR?

Een terugkerend onderdeel van Zaerum Kwist: reeksen. We horen jullie nu denken: alweer? Ja zeker alweer! Dat doen we niet om jullie te plagen. Wij vinden dit soort vragen gewoon leuk. Nieuwe reeksen, nieuwe kansen laten we maar zeggen. Beantwoord de onderstaande vragen. Om jullie hierin tegemoet te komen, hebben wij dit als een meerkeuzevraag opgesteld.

A

Welk cijfer moet op de plaats van het vraagteken komen? Omcirkel bij iedere reeks het juiste antwoord.

-2 — -1 — 2 — 11 — ?

I. 51    II. 38    III. 2    IV. 35

6 — 24 — 192 — 2304 — ?

I. 39144    II. 73872    III. 36864    IV. 2688

-2 — -5 — -17 — -65 — ?

I. -17    II. -339    III. -279    IV. -257

B

Voor deze reeks is geen kennis van getallen nodig, maar van Zaerum. Hierbij de vraag: Welke letters horen op de plaats van het vraagteken te staan? Omcirkel het juiste antwoord.

JR — RP — AM — WG — ? — PM

I. JK    II. HV    III. MR    IV. FD

25

## UN GOKJE WAGE

Voor Zaerum Kwist moet je soms een gokje wagen. Ook onze penningmeester Hub waagt wel eens een gokje, meestal in het casino. Hub gaat deze keer het roulette spel spelen en start met 25 fiches t.w.v. van € 50. Na 6 speelrondes haalt hij nog 5 dezelfde fiches bij. Hieronder zien jullie de uitslagen (rechts is uitslag ronde 1, links ronde 12) en Hub's inzet van de laatste 12 speelrondes. Hij speelt steeds met 2 fiches per ronde, behalve in ronde 9. Hij heeft de smaak te pakken en besluit dan eenmalig 2 x 10 fiches in te zetten. Na speelronde 12 levert Hub z'n fiches om voor geld.

Uitslag laatste 12 rondes:

1	25	17	33	14	6	27	3	0	15	34	20
---	----	----	----	----	---	----	---	---	----	----	----

Inzet Hub per ronde:

1. Outside bet rood	Cheval 7/8	7. Plein 25	Outside bet rood
2. Carre 31/32/34/45	Outside bet zwart	8. Plein 14	Plein 31
3. Plein 12	Carre 23/23/25/26	9. Cheval 34/35	Plein 5
4. Plein 19	Plein 8	10. Outside bet ODD	Plein 1
5. Dozijn 25-36	Outside bet rood	11. Cheval 16/17	Plein 0
6. Kolom 3-36	Cheval 11/14	12. Outside bet zwart	Carre 11/12/14/15

Wat is de winst of het verlies voor Hub op deze avond? Noteer het bedrag in euro's en omcirkel of dit winst of verlies was.

BEDRAG: € 20

WINST / VERLIES





# HER-KANS

## 26 OP DE RIT?

Hebben wij ons niet allemaal eens verwonderd over het uitzicht op de oprit van iemand anders?

Hieronder zien jullie enkele foto's die genomen zijn vanuit de oprit van een Zaerums adres. Noteer onder iedere foto het bijbehorende adres (straatnaam + huisnummer).



1: **VENLOSEWEG 11**



2: **DE DONCKSTRAAT 23**



3: **MOLENVELDWEG 45**



4: **ROMERWEG 12**

## 27 DE PETATTE AETERS

Aardappelen. Je kunt er heel veel mee. Vraag dat maar na bij Raedts Aardappelen. Wanneer je denkt aan aardappelen en een schilderij, denk je natuurlijk meteen aan de Aardappeleters van Van Gogh. Wij zagen hier een leuke groepsfoto in. Zo gezegd, vragen wij jullie om dit schilderij in levende lijve zo goed mogelijk na te maken. Stuur de foto door naar [CONTACT.ZAERUMKWIST@GMAIL.COM](mailto:CONTACT.ZAERUMKWIST@GMAIL.COM) onder vermelding van **JULLIE TEAMNAAM**, **TEAMNUMMER** en **TITEL VAN DE VRAAG**.

Let op: maak het schilderij zo realistisch mogelijk na om alle punten te behalen. Daarnaast is het verplicht om een **BANAAN** op tafel te leggen!



## HER-KANS

## 28 CITO IDEM DITO

Voor deze vraag gaan we nog eens terug naar de schoolbanken van groep 8, voor sommigen nog beter bekend als "de zesde klas". Jullie krijgen vanavond namelijk een herkansing voor de CITO-toets! Spelling en rekenen, hoe zat dat ook alweer? Beantwoord de onderstaande vragen. Omcirkel het juiste antwoord bij iedere vraag.

**A** Met een sponsorloop gaan Janne, Thijs en Anouk geld inzamelen voor een goed doel. Janne krijgt voor elke hele kilometer die ze loopt van haar vader €4,00. Thijs wordt gesponsord door buurtgenoten. Voor elke hele kilometer krijgt hij €5,00. De opa en oma van Anouk geven voor elke afgelegde hele kilometer van Anouk €3,00. De afstanden die Janne, Thijs en Anouk afgelegd hebben, zijn: Janne > 3,5 km Thijs > 7,2 km Anouk > 5,0 km. Hoeveel euro hebben deze drie lopers samen voor het goede doel verdiend?

I. € 60

II. € 62

III. € 63

IV. € 65

**B** Jan betaalt voor het brood bij de bakker 10 euro en Astrid betaalt voor de verdere boodschappen 30 euro bij de supermarkt. Ze delen alle kosten eerlijk. Hoeveel krijgt Astrid nog van Jan?

I. € 10

II. € 15

III. € 20

IV. € 25

**C** In een klas zitten 24 kinderen. 1 op de 4 heeft een hond. Hoeveel kinderen hebben geen hond?

I. 6

II. 12

III. 14

IV. 18

**D** In welke zin staat het vetgedrukte werkwoord in de onvoltooid tegenwoordige tijd (o.t.t.)?

1) Mevrouw, **geef** nu zijn telefoon terug.2) Alle aanvragen werden **aanvaard**.3) De kleur **verschijnt** na 1 minuut.4) De Duitsers **oogsten** het land.

I. zin 1

II. zin 2

III. zin 3

IV. zin 4



**E** Wat is het voorzetsel in de volgende zin? "Door de harde wind is mijn fiets omgewaaid."

I. door

II. harde

III. wind

IV. mijn

## 29 GE-TEIKE-NT

Vele van ons zijn opgegroeid met klassieke maar ook met niet klassieke animatie-series. Er kunnen geen woorden gevonden worden voor veelal herinneringen aan die goede tijd. Op onze website [www.zaerumkwist.nl](http://www.zaerumkwist.nl) kunnen jullie in een vogelvlucht genieten van deze animatie-series. Kennen jullie ze nog allemaal? Schrijf de namen van de animatie-series hieronder op.

1: OVIDE

6: DUCKTALES

2: SNORKELS

7: BARBAPAPA

3: VROUWTJE THEELEPEL

8: FOOFER

4: BOES BOES

9: DOMMEL

5: CALIMERO

10: DE SMURFEN

# HER-KANS

30

## GROEËTE KANS OF KLEINE KANS?

Voor de wiskundigen en potentiële miljonairs onder ons mag deze kans-vraag niet ontbreken. Wat is de kans dat je de Oudejaarsloterij wint? Natuurlijk wel eerst een lot aanschaffen, want wie in Zaerum wil nou niet graag miljonair worden? Maar worden we misschien niet een klein beetje betoep? Want de kans op de winst is wel héél erg klein.

Waar maak je meer kans op? Zet onderstaande gebeurtenissen op volgorde van kans. Iedereen wil natuurlijk winnen, maar wat geeft jou de grootste kans? Noteer de letters op de juiste plaats. Begin met de gebeurtenis met de hoogste kans van slagen. De Oudejaarsloterij winnen maak je het minst kans op. Deze hebben wij alvast voor jullie ingevuld.

- A. ACHT KEER OP RIJ 6 GOOIEN MET EEN DOBBELSTEEN;
- B. IN NEDERLAND GETROFFEN WORDEN DOOR DE BLIKSEM;
- C. RADJE DRAAIEN BIJ BREURS EN VIERMAAL ACHTER ELKAAR 5 NOZEMS WINNEN;
- D. EEN PAREL VINDEN IN JE OESTER;
- E. 21 KEER OP RIJ IN HET HOLLAND CASINO WINNEN AAN DE ROULETTETAFEL DOOR ALLEEN OP ROOD ÓF ZWART IN TE ZETTEN;
- F. BINNEN DRIE KEER PROBEREN DE JUISTE PINCODE VAN EEN GEVONDEN PINPAS TE KRAKEN;
- G. JACKPOT WINNEN TIJDENS DE OUDEJAARSLOTERIJ.

1. **F** (HOOGST)
2. **C**
3. **D**
4. **A**
5. **B**
6. **E**
7. **G** (LAAGST)



# ZAERUM IN DE WIEJE UMTREK

## 31 TE MIDDEN VAN DE VELDE

Zaerum ligt te midden van de velde, dat weet iedereen. Zo weten we ook allemaal dat we bij de gemeente Horst aan de Maas en provincie Limburg horen. Maar als we eens echt inzoomen op Zaerum, weten we dan precies waar Zaerum begint en eindigt? Waar liggen de grenzen met omliggende dorpen?

Hieronder zien jullie enkele foto's die gemaakt zijn op plaatsen nabij de Zaerumse grens. Geef bij iedere foto aan of deze foto wel of niet in Zaerum genomen is. Omcirkel het juiste antwoord.



WEL / NIET



WEL / NIET



WEL NIET



WEL NIET

## 32 SPRÄÖK OËT UN ANGER DERP

Afgelopen jaar is het Sevenums Woordenboek online gekomen. Ons mooie dialect staat nu voor altijd op internet. Andere dorpen in de gemeente Horst a/d Maas hebben géén digitaal woordenboek, dus wij bedachten een vraag over de buitendorpse dialecten.

Ga naar [www.zaerumkwist.nl](http://www.zaerumkwist.nl) en luister naar de fragmenten. Welk dialect uit de gemeente Horst a/d Maas hoort bij welk fragment? Vul het bijbehorende dorp bij het juiste fragment in.

FRAGMENT 1:

HORST

FRAGMENT 2:

GRUBBEVORST

FRAGMENT 3:

TIENRAY

FRAGMENT 4:

LOTTUM

FRAGMENT 5:

GRIENDTSVEEN





# ZAERUM IN DE WIEJE UMTREK

## 33 STÈNS GEBOUWD

Naast blokkendozen en huizen kun je in Zaerum nog veel meer bouwen. Niet alleen met echte bouwstenen, maar ook met lego is ons dorp te bouwen. Onderstaande afbeeldingen vormen samen een mooi beeld van Zaerum, met elk hun specifieke kenmerk, voorwerp, activiteit of evenement dat ze uitbeelden.

Noteer bij ieder (setje) afbeelding(en) het bijbehorende Zaerumse kenmerk, voorwerp, activiteit of evenement. Wees zo duidelijk mogelijk in jullie omschrijving om punten te verdienen.



1:

**KRUUSBOËM**



2:

**TOVERLAND/SIM SA LA SWING**



3:

**ROPA-RUN**



4:

**JUMPING ZAERUM**

## 34 HOEËG DAO BAOVE

Ja hoor, ook wij Zaerumse kwissen stiekem wel eens mee met andere dorpskwissen. Zo vonden we in 2021 in het kwisboekje van onze bureu uit Horst de volgende vraag:

**77** **Nächtwerk**

Op zondag 17 oktober 2021 werd de volgende alarmmelding via P2000 gedaan.

Waarvoor werd de brandweer opgeroepen?

jongeren bevrijden uit hoogwerker

\_\_\_\_\_

\_\_\_\_\_

\_\_\_\_\_

09-10-21  
 P 2 000-02 Aan: H10 Kerstnacht Horst  
 ZM131  
 09-10-21 Kerstnacht Horst  
 09-10-21 Kerstnacht Horst  
 09-10-21 Kerstnacht Horst

Uit onze eigen, betrouwbare bronnen weten wij dat twee van deze jongeren Zaerumse zijn. Weten jullie ook welke Zaerumse jongeren er uit een hoogwerker bevrijd moesten worden? Noteer hieronder de voor- en achternaam van deze jongeren.

JONGEN 1:

**STEFF KERSTEN**

JONGEN 2:

**WARD APPELDOORN**

# ZAERUM IN DE WIEJE UMTREK

## 35 OP IEËNE DAAG

Vanavond, 19 november 2022, is de vijfde keer dat onze kwis plaatsvindt. Op de dagen van onze vorige kwissen was er binnen onze gemeente echter meer te beleven. Nu zijn wij benieuwd of jullie nog weten welke gebeurtenissen er onder andere plaatsvonden, terwijl wij met zijn allen aan het kwissen waren. Vul de onderstaande tabel aan: zet de gegeven gebeurtenissen bij de juiste kwisavond en geef de bijbehorende datum.

Te kiezen gebeurtenissen:

30 JAAR JUBILEUM HEEMKUNDE SEVENUM

REÜNIECONCERT SINT CAECILIA

DORPSQUIZ HEGELSOM

ONTHULLING LOGO EN SLOGAN OLS

KFC: KIEP FIEUST CANIX

JUBILEUMCONCERT MANNIE BECKERS

LANDELIJKE OPSCHOONDAG SEVENUM

GROTE BRAND IN LOODS MET LANDBOUWVOERTUIGEN IN LOTTUM

	DATUM	GEBERUTENISSEN	
ZK EDITIE 1	18-11-2017	30 JAAR JUBILEUM HEEMKUNDE SEVENUM	REÜNIECONCERT SINT CAECILIA
ZK EDITIE 2	17-11-2018	DORPSQUIZ HEGELSOM	ONTHULLING OLS LOGO EN SLOGAN
ZK EDITIE 3	16-11-2019	KFC: KIEP FIEUST CANIX	JUBILEUMCONCERT MANNIE BECKERS
ZK EDITIE 4	19-03-2022	GROTE BRAND IN LOODS MET LANDBOUW- VOERTUIGEN IN LOTTUM	LANDELIJKE OPSCHOONDAG SEVENUM



# ZAERUM IN DE WIEJE UMTREK

## 36 INTERDERPS VOETBAL

Zaerum is hofleverancier voetballers bij Sparta'18. Maar dat is natuurlijk ook niet gek, voor de club uit ons eigen dorp. Maar ook buiten Zaerum wordt/werd er door onze jongens/mannen gevoetbald.

**A** Hier volgen enkele omschrijvingen van Zaerumse voetballers. Noteer bij iedere omschrijving de bijbehorende speler (voor-en achternaam).

DEZE KROEËNEBERGSE GENOOT ZIJN JEUGD BIJ SV KRONENBERG, VVV-VENLO EN PSV. ALS SENIOR SPEELDE HIJ VOOR O.A. PSV, AGOVV, FC DEN BOSCH EN VITESSE. IN DE DUITSE BUNDESLIGA KWAM HIJ UIT VOOR FC AUGSBURG EN VFL WOLFSBURG. ZIJN LAATSTE WEDSTRIJD SPEELDE HIJ IN TWENTSE KLEUREN.

**PAUL VERHAEGH**

DEZE ZAERUMSE BLEEF VOETBALLEN IN DE REGIO. ZO SPEELDE HIJ VOOR SPARTA '18, VVV-VENLO ÉN GING HIJ VOETBALLEN AAN DE VERKEERDE KANT VAN HET SPOOR; WITTENHORST.

**TOM SPREEUWENBERG**

DEZE ZAERUMSE LAATBLOEIER IS NA ZIJN VERTREK BIJ SPARTA '18 VEEL TE ZIEN GEWEEST OP DE VENLOSE VOETBALVELDEN, BIJ MEERDERE VERSCHILLENDE CLUBS. OOK HEEFT HIJ 2 MAAL EEN KORT UITSTAPJE GEMAAKT NAAR RESPECTIEVELIJK BELGIË EN DUITSLAND.

**MART MINTEN**

DEZE ZAERUMSE KEEPER HEEFT OP ZIJN JONGE LEEFTIJD AL EEN MOOIE CARRIÈRE MOGEN BEREIKEN. NADAT HIJ IN 2016 SPARTA '18 VERRUILDE VOOR VVV-VENLO, MOCHT HIJ IN 2019 WEER OVERSTAPPEN NAAR HET EINDHOVENSE PSV. SINDS VORIG JAAR SPEELT DEZE ZAERUMSE OOK MEE IN ORANJE KLEUREN.

**NIEK JANSSEN**

DEZE ZAERUMSE HEEFT TOT NU TOE NOG DE MINSTE TRANSFERS UIT DIT RIJTJE SPELERS GEMAAKT. IN 2014 HEEFT HIJ ERVOOR GEKOZEN OM TE GAAN SPELEN VOOR PSV. SINDSDIEN IS HIJ DAAR OOK GEBLEVEN. DAAR AAN TOEGEVOEGD HEEFT DEZE VOETBALLER AL MEERDERE INTERLANDS MOGEN SPELEN.

**RAF VAN DE RIET**

**B** Onze burens van de voetbalafdeling van SV Kronenberg werden het afgelopen seizoen kampioen. Los van de vele overwinningen was er nog iets opvallends aan de hand, namelijk de achternamen. In de jaren 70 stond SV Kronenberg ook al eens bekend als FC Verhaeg, het afgelopen seizoen stond SV Kronenberg ook wel bekend als FC Jans(s)en. Hoeveel van die van Jans(s)en waren als speler mede-verantwoordelijk voor het kampioenschap het afgelopen seizoen?

**9**



# ZAERUM IN DE WIEJE UMTREK

## 37 UT PODIUM PAKKE

Nadat in het begin van dit jaar bijna alle corona-maatregelen werden afgeschaft, werden feestjes weer volop gehouden! Denk aan festivals, kermissen of feestweekenden in ons eigen dorp. Na 2 jaar stilte mochten de organisatoren eindelijk weer! Zijn jullie overal geweest? Dan herkennen jullie vast wel deze podia uit Zaerum en omstreken.

Hieronder zien jullie enkele foto's staan van verschillende podia. Noteer bij iedere foto de naam van het bijbehorende evenement.



**PRILPOP**



**KERMIS/MEGA MATINEE MAANDAG**



**BITCH**



**TOVERLAND LIVE**



**BREURSWEEKEND/6 JARIG JUBILEUM BREURS**





# ZAERUM IN DE WIEJE UMTREK

## 38 OOST WEST, THUIS BEST

We reizen vaak naar andere steden, verre landen en over zee om op zoek te gaan naar de mooiste bezienswaardigheden. Maar ook ons Zaerum is rijk aan bijzondere en mooie plekjes. Wees eens een toerist in eigen dorp en ga aan de slag met de Zaerumse trekpleisters.

Achterin het boekje vinden jullie een knipvel met daarop 8 Zaerumse bezienswaardigheden. Plak deze hieronder op de juiste plek op. Let op: doe dit op volgorde van oost naar west.



## 39 OP FEZIET IN UT GASTHOËS

Sinds de opening van het nieuwe Gasthoës kunnen we - aan de verkeerde kant van het spoor - weer naar het theater. Echter had 't Gasthoës tijdens de corona-periode enkele nieuwe regels:

- Jullie kunnen de hele bioscoopzaal huren voor €110,- óf een los ticket kopen voor €9,50;
- Tijdens een voorstelling mag er niemand direct voor of achter je zitten en moeten er twee plaatsen links én rechts vrij blijven (zie afbeelding hiernaast).



Door 11 personen op de juiste plaats neer te zetten kunnen jullie voor €104,50 ook de hele zaal huren. Maar op welke plekken zet je die 11 personen dan neer?

Geef in de plattegrond hiernaast aan welke plaatsen (niet) gebruikt zullen worden door de 11 personen. Doe dit door het plaatsen van of een kruis of een cirkel op de betreffende stoel, waarbij geldt:

Cirkel = bezet / gebruikt

Kruis = niet bezet / ongebruikt

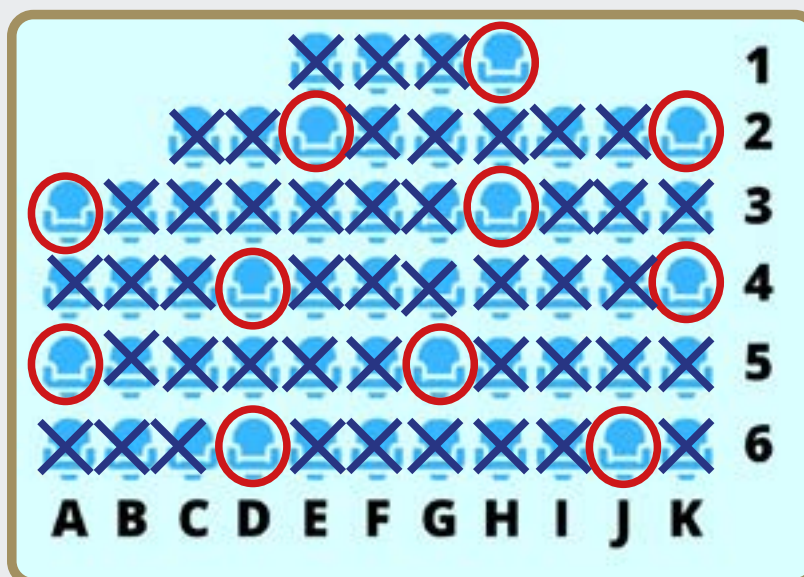

# ZAERUM IN DE WIEJE UMTREK

40

## KRUUSTREK

Een heerlijke wandeling maken door Zaerum. Dat doen wij allemaal wel eens. Tijdens een van onze wandelingen kwamen wij langs verschillende kapelletjes en kruizen. Zie hieronder de afbeeldingen van de kapelletjes/kruizen die wij tegenkwamen tijdens deze wandeling.



Hieronder staan verschillende gelopen routes uitgetekend. Bij welke route kwamen wij langs al deze kapelletjes/kruizen? Omcirkel de juiste wandelroute.

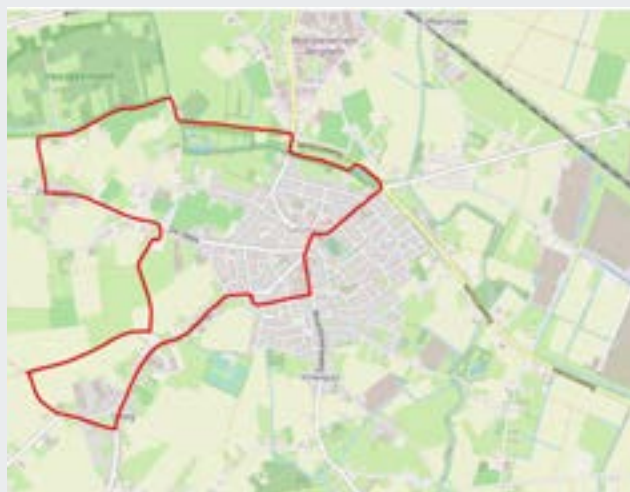
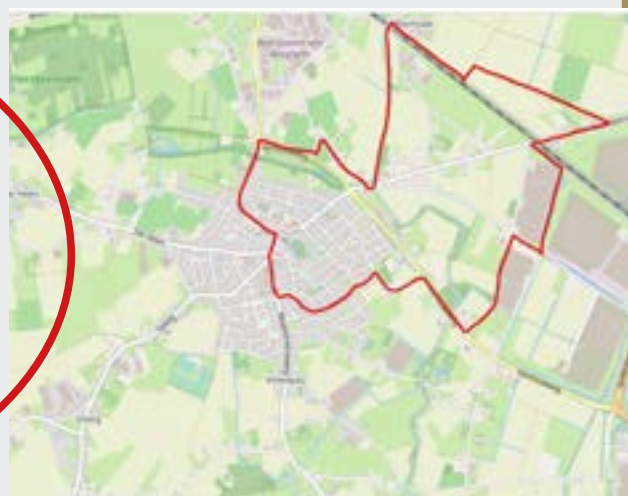

# BOOREVERSTÂNGD

## 41 WIT-SE UT ZAEKER?

Bij wie van jullie team past onderstaande zin?

**ALTIJD IN VOOR AVONTUUR EN IEMAND DIE DE JUISTE BESLISSING KAN NEMEN? BEN JIJ EEN VASTBERADEN TYPE OF IEMAND DIE ENIG RISICO DURFT TE NEMEN? DURF JIJ DE VERLEIDING AAN EN WIT-SE UT ZAEKER?**

Wij hebben een spel voor jou klaargezet. Eén van jullie teamleden moet zich melden op het tijdstip hiernaast bij de ingang van het Linderspedje aan de Horsterweg.  
*Belangrijk: neem een fris brein en een zaklamp mee én kom met de fiets.*

<b>TIJD</b>	19:40 uur	20:00 uur	20:20 uur	20:40 uur
<b>TEAMS</b>	1 t/m 11	12 t/m 22	23 t/m 33	34 t/m 42

Bij deze opdracht krijg je mogelijk een item mee. Lever dit vanavond tegelijk met het boekje in.

## 42 VERGAETBÓKS

Joes is 9 jaar oud en heeft voor ons zijn route van huis naar school getekend op de volgende pagina. Hij is alleen een Zaerumse 'vergaetbóks'. Hij is namelijk vergeten de items op de kaart een naam/omschrijving te geven.

Aan jullie de vraag om de onderstaande vergeten items op de kaart te benoemen. Doe dit met behulp van de gegeven hints. Schrijf in of nabij het item de bijbehorende naam/omschrijving, wees hierbij zo duidelijk mogelijk.

*NB: in het kaartje zijn Zaerumse namen gebruikt, zowel van personen als straten. Het kaartje vormt echter geen realistische weergave van Zaerum.*

### VERGETEN ITEMS:

Huis van Joes	De Grote Molenbeek	Den Eigen	Kerk
Een brug	Boekweitstraat	Verkeerslichten	Fiens huis
van Renessestraat	Kraaiheide	Saars huis	Tarwestraat
Creemerhof	Jaers huis	Het zebrapad	Brievenbus
Snoepwinkel	Schoolstraat		

### Hints:

1. Mijn straat is vernoemd naar een vogel.
2. Als papa me met de auto naar school brengt, draaien we naar links als we onze oprit verlaten. Aan het einde van de straat draaien we naar rechts. Aan het drukke kruispunt (waar verkeerslichten staan) slaan we linksaf en volgen de weg, die op het einde naar rechts draait. Nadat we via de brug de beek over zijn, slaan we linksaf aan het T-kruispunt en papa zet me aan de rechterkant af, precies voor mijn school.
3. De Boekweitstraat en de Den Eigen zijn twee drukke straten die elkaar kruisen. Het uiteinde van de Den Eigen is dicht bij school.
4. We komen op weg naar school ook nog langs wat vriendjes en vriendinnetjes. Na het drukke kruispunt komen we eerst langs het huis van mijn vriendinnetje Saar. Ze woont op de hoek van een straat die naar een graansoort vernoemd is. Als we iets verder rijden kunnen we zien of Jaer al vertrokken is. Hij woont aan een ronde straat, waar de beek achter langs loopt. Het huis van Jaer ligt schuin tegenover de Sint Fabianus en Sebastianus. De kerk ligt aan de straat die vernoemd is naar een dorp in Zeeland. Als we verder rijden stoppen we, in de bocht van de straat, voor het huis van Fien. Zij hoeft de straat maar recht over te steken om een kaartje te posten.
5. Jaer woont het dichtste bij school, want als het droog is kan hij de rivier oversteken en wandelt hij langs de snoepwinkel naar school. Hij kan dan gebruik maken van het zebrapad. Vreemd genoeg ligt deze voor de snoepwinkel en niet voor onze school!

Let op: de route staat uitgetekend op de volgende pagina. Vul hier de vergeten items op de juiste plek in.





# BOOREVERSTÂNGD

## 42 VERVOLG: VERGAETBÓKS

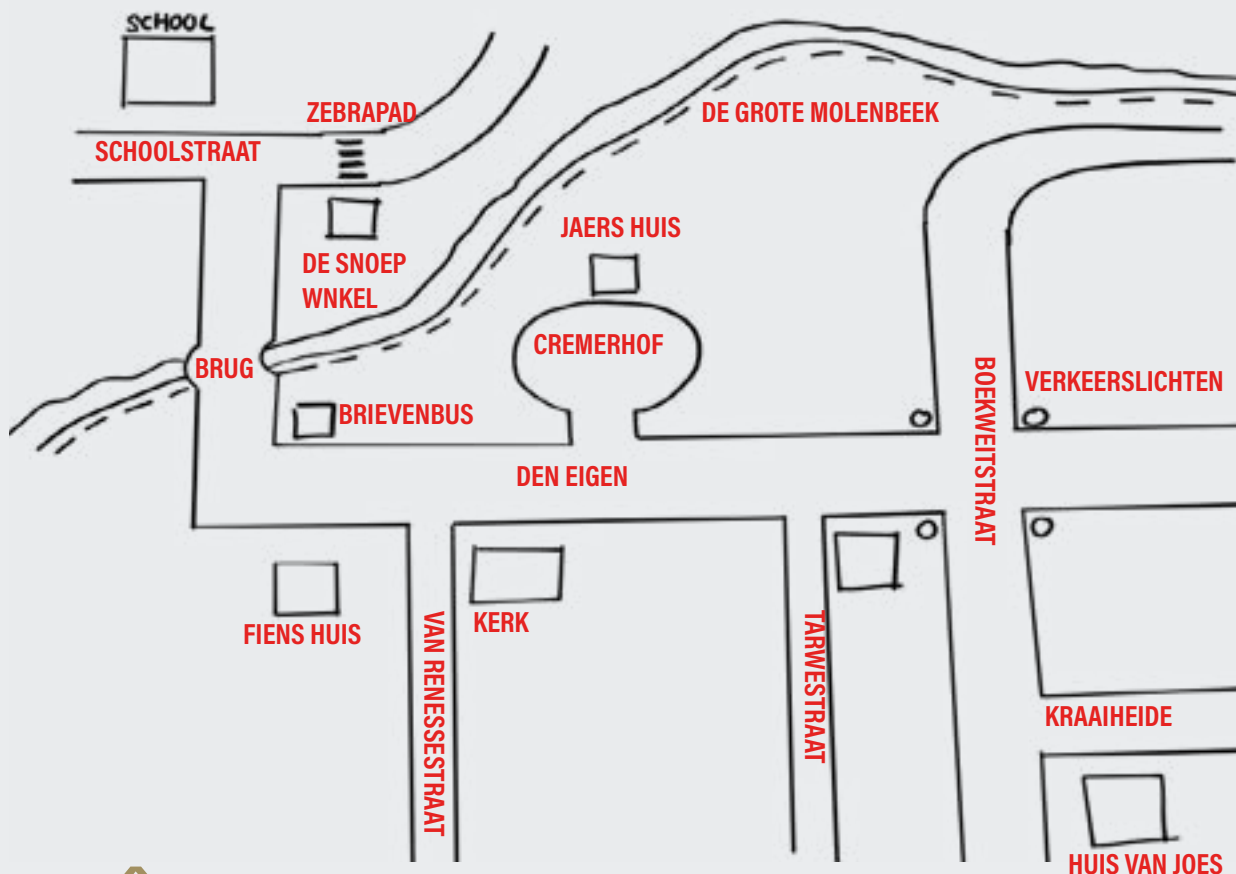

## 43 GREÛN, GREUNER, UT GRUNST

In een half jaar tijd kan de natuur flink wat veranderen. We kennen allemaal de fleurige lentekleuren, de warme zonnestralen en de bruine herfst. Maar herkennen we deze tijden ook op beeld? De afgelopen 9 maanden hebben wij de natuur daarom eens gevolgd.

Hieronder staan twee setjes foto's van Zaerumse bomen. Zet bij ieder setje foto's de bomen in de juiste volgorde van seizoenen door de cijfers van de foto's in de balk te zetten. Het eerste seizoen begint met maart 2022.

A



2 1 3 4

B

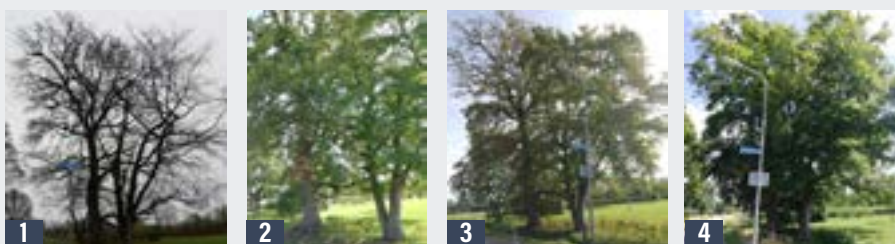

1 4 2 3



# BOOREVERSTÂNGD

## 44 IK SNAP DE CLUE NIT

Op een warme zondagmiddag besluiten Els, Sjevon en Feike om een potje Cluedo te gaan spelen. Mr. Ezel is vermoord en de dames moeten gaan uitzoeken wie dit gedaan heeft, met welk wapen en waar de moord heeft plaatsgevonden.

Het spelbord wordt klaargelegd en de kaarten worden gesorteerd in drie groepen:

- 6 verdachten (V1 t/m V6);
- 6 mogelijke moordwapens (M1 t/m M6);
- 9 mogelijke plaats delicten (P1 t/m P9).

Van iedere groep wordt één kaart in een vertrouwelijke envelop gestopt; dit setje vormt uiteindelijk de oplossing voor de moord. De resterende kaarten worden geschud en verdeeld over de drie spelers.

### SPELVERLOOP

Om de beurt zullen Els, Sjevon en Feike een suggestie doen over de moord door het benoemen van een verdachte, het moordwapen en de plaats delict. De andere spelers moeten - indien mogelijk - bewijzen dat deze onjuist is. Dit doen ze door één kaart uit hun stapeltje te tonen die overeenkomt met de genoemde suggestie. De speler links van de speler welke een suggestie heeft gedaan begint. Hierbij zijn drie scenario's mogelijk:

- Kan deze speler (een deel van) de suggestie weerleggen, toont deze dus de kaart welke overeenkomt met een kaart uit de suggestie, dan is de ronde voorbij;
- Als deze de suggestie niet kan weerleggen, omdat die niet de juiste kaarten in bezit heeft, moet de volgende speler het proberen;
- Als geen enkele medespeler kan aantonen dat de genoemde suggestie onjuist is, is of de beurt afgelopen of kan er een "beschuldiging" gemaakt worden.

### AANVANG SPEL

Jullie zullen dit spel gaan meespelen door de ogen van Els. Els heeft de volgende kaarten gekregen bij aanvang van het spel:

- Verdachten: V3, V5
- Mogelijke moordwapens: M1
- Mogelijke plaats delicten: P1, P3, P4

Met alles wat Els tot nu toe weet kan ze de volgende tabel alvast invullen:

	V1	V2	V3	V4	V5	V6	M1	M2	M3	M4	M5	M6	P1	P2	P3	P4	P5	P6	P7	P8	P9	
ELS	0	0	X	0	X	0	X	0	0	0	0	0	X	0	X	X	0	0	0	0	0	0
FEIKE			0		0		0						0		0	0						
SJEVON			0		0		0						0		0	0						

Hierbij geldt dat X staat voor "gezien" en 0 voor "als iemand de kaart niet in handen heeft".

Zie volgende pagina voor vervolg van deze vraag

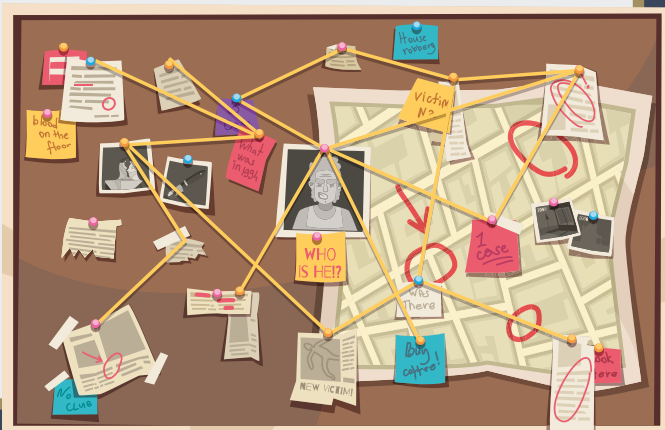

# BOOREVERSTÂNGD

44

## VERVOLG: IK SNAP DE CLUE NIT

Het spel zal nu gaan beginnen en de volgende rondes worden gespeeld:

WIE HEEFT DE BEURT?	SUGGESTIE?	WAT GEBEURT ER?
Feike	[V6, M6, P5]	Els zegt: "ik heb niks", Sjevon toont een kaart aan Feike
Els	[V2, M2, P1]	Sjevon zegt: "ik heb niks", Feike toont V2 aan Els
Sjevon	[V3, M2, P5]	Feike toont een kaart aan Sjevon
Feike	[V5, M1, P7]	Els toont V5 aan Feike
Els	[V3, M3, P8]	Sjevon toont M3 aan Els
Sjevon	[V1, M4, P5]	Feike toont een kaart aan Sjevon
Feike	[V4, M2, P7]	Els zegt: "ik heb niks", Sjevon toont een kaart aan Feike
Els	[V1, M5, P9]	Sjevon toont P9 aan Els
Sjevon	[V4, M1, P8]	Feike zegt: "ik heb niks", Els toont M1 aan Sjevon
Feike	[V4, M1, P8]	Els toont M1 aan Feike
Els	[V1, M6, P6]	Sjevon toont V1 aan Els
Sjevon	[V6, M4, P3]	Feike toont een kaart aan Sjevon
Feike	[V4, M6, P5]	Els zegt: "ik heb niks", Sjevon toont een kaart aan Feike

### TIPS:

- Soms zal een speler een suggestie geven welke bestaat uit een kaart die zij zelf al in handen heeft, om zo het aantal overeenkomstige kaarten met haar medespeelsters te beperken;
- Geen van de dames zal twee keer om dezelfde kaart vragen die ze al gezien heeft bij een van de medespeelsters; Zodra iemand één van de kaarten laat zien, is het bewezen dat deze niet in de envelop kan zitten en behoort deze niet tot het juiste antwoord;
- Spelster moeten een suggestie weerleggen als ze dit kunnen, ze kunnen er niet voor kiezen om de kaart niet te tonen;
- Spelsters hoeven telkens maar één kaart te laten zien wanneer iemand een suggestie doet, ook wanneer de betreffende spelster meerdere kaarten heeft die overeenkomen met de suggestie.

### OPDRACHT

Vul met het spelverloop hierboven de tabel van Els op de vorige pagina verder in.

Noteer uiteindelijk hieronder de juiste verdachte, het gebruikte moordwapen en de plaats delict.

VERDACHTE

**V4**

MOORDWAPEN

**M5**

PLAATS DELICT

**P8**



# BOOREVERSTÂNGD

## 45 VIEF NAEGE ZAEVE VIEF



1:

Deze vraag heeft eigenlijk geen lange inleiding nodig. Soms zeggen vier cijfers al genoeg. Combineer deze vervolgens met de eerste letter van de voornaam van onderstaande personen en jullie zullen de antwoorden op deze vraag vinden.

Noteer onder ieder setje foto's de bijbehorende Zaerumse straatnaam.

STRAATNAAM 1:

**PEPERSTRAAT (5975 BW)**



2:

STRAATNAAM 2:

**LEMMEWEG (5975 PM)**



3:

STRAATNAAM 3:

**WILHEMINASTRAAT (5975 CJ)**



4:

STRAATNAAM 4:

**BOSSCHEKAMPSTRAAT (5975 AT)**

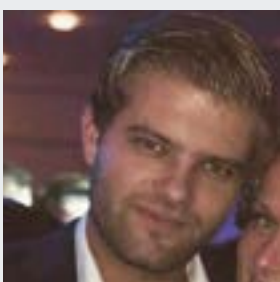

5:

STRAATNAAM 5:

**FÜRSTENBERGSTRAAT (5975 SK)**



6:

STRAATNAAM 6:

**STEEGHOEK (5975 NR)**

# BOOREVERSTÂNGD

## 46 OEËGE IN DE RUG

Om tijdens een kwisavond alles in de gaten te kunnen houden, zou het voor de organisatie toch handig zijn als ze ook ogen in de rug zouden hebben. Een 360° beeld om alles in Zaerum te kunnen overzien! Waar de organisatie van voren kijkt, kijken jullie mee vanuit achter. Goede deal toch?

Hieronder zien jullie verschillende foto's van plaatsen in Zaerum. Verbind met een lijn de twee foto's die bij elkaar horen, zodat je een beeld van voor én achter krijgt.



## 47 STEM WIËZER

Vlak voor de 4e editie Zaerum Kwist vonden de gemeenteraadsverkiezingen plaats. In Zaerum werd de nodige campagne gevoerd om zoveel mogelijk stemmen binnen te halen per partij. Posters, flyers, notitieblokken. Er werd van alles door het dorp verspreid.

Beantwoord de onderstaande vragen over de gemeenteraadsverkiezingen van 2022.

**A** In Horst aan de Maas zijn 19.322 burgers komen stemmen deze verkiezingen. Hoeveel procent was dit?

**54.4** %

**B** Tessa kon in verband met haar werk alleen op maandag gaan stemmen. Bij welke Zaerumse stemlocatie kon zij terecht?

**DE WINGERD**

**C** Hoeveel Zaerumse kandidaten stonden er dit jaar meer op de kieslijst van Horst aan de Maas dan bij de vorige gemeenteraadsverkiezingen? \*

**1**

**D** Welke vijf Zaerumse kandidaten vormen de top 5 als het gaat om het aantal verkregen stemmen? Noteer de voor- en achternaam van de kandidaat met de meeste stemmen bij 1, enzovoort. \*

**1: BRAM HENDRIX**

**2: RUDY TEGELS**

**3: KAY THIJSEN**

**4: PETER LALIEU**

**5: TON WISMANS**

\* Hierbij worden de kandidaten goed gerekend waar "Sevenum" achter stond op de kieslijst.



# BOOREVERSTÂNGD

## 48 IN DE MAOT TELLE

Cijfers komen overal voor. Ook in liedjes van vele bekende artiesten. De titels van de liedjes bevatten dan ook vaak dit cijfer. Wij hebben hiermee een rekensom gemaakt. Kunnen jullie deze uittellen?

Vul in ieder vakje het bijbehorende getal in. Los vervolgens de rekensom in de leesrichting op. Met de uitkomst zoeken wij een liedje en de bijbehorende Limburgse artiesten. Vul het juiste antwoord onder de som in.

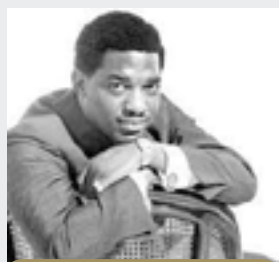

**25** miles

X



**100** keer

-



**1001** nights

-



Ik tel tot **3**

:



**2** motten

+



**99** luftballons

+



Summer of **69**

+



**50** jaar

-



**7** brieven

+



**FORTY/40** days

+



**1** jaar

=

Oplissing som/titel lied:

**1000 STERRE**

Artiesten:

**BJORN & MIEKE**

# BOOREVERSTÂNGD



49

## UT LAESTE WAORD

Al sinds 1989 op televisie en sindsdien ook niet meer weg te denken. We bedoelen dan natuurlijk het spel "Lingo"! Wisten jullie dat Lingo de Engelse vertaling is van "taaltje"?

In het voorjaar van 2022 deden Lizet en Kristel mee aan dit programma en ze wisten zelfs de finale te behalen! Zij probeerden zoveel mogelijk woorden goed te raden, maar het lukte ze telkens pas in hun laatste en vijfde beurt. Lukt het jullie ook om de juiste woorden te vinden met nog maar één beurt te gaan?

Hieronder zien jullie verschillende Lingo spellen staan. Noteer onder ieder vlak het juiste Zaerumse woord.

Let op: leestekens worden buiten beschouwing gelaten bij dit spel.

A	O	V	E	N	D
A	E	K	T	E	S
A	E	Z	E	L	E
A	R	R	I	N	G
A	N	E	R	E	K

G	E	R	M	K	E
G	U	N	D	E	R
G	E	T	E	L	D
G	A	S	P	E	L
G	R	U	S	K	E

S	E	K	R	E	I
S	E	N	G	E	S
S	L	U	P	K	E
S	M	E	T	T	E
S	T	U	V	E	R



50

## WIE 'N LOEËPEND VEURKE

In 1852 werd in Zaerum een heus brandreglement opgesteld. Inwoners van ons dorp dienden zich hier aan te houden ten tijde van een brand.

Hieronder zien jullie een weergave van dit reglement. Echter hebben wij enkele maatregelen wat verdraaid ten opzichte van de werkelijkheid. Geef bij iedere maatregel aan of deze wel of niet zo thuishoort in het reglement. Omcirkel het juiste antwoord.

- Het is verboden wiet en tabak te roken op publieke straten en aan voetbalvelden een pijp te roken zonder dopje voorzien.  
 **JUIST** /  **ONJUIST**
- In de kom van het dorp mogen geen strodaken meer gemaakt worden.  
 **JUIST** /  **ONJUIST**
- Indien er 's nachts brand uitbreekt zijn alle inwoners in de bebouwde kring der gemeente verplicht een licht voor hunne ramen te stellen of een lantaarn met brandende kaars te hangen teneinde de straat te verlichten.  
 **JUIST** /  **ONJUIST**
- Iedere oudste zoon van de gezinnen is verplicht bij het vernemen van de brand direct met emmer naar de brand te gaan.  
 **JUIST** /  **ONJUIST**
- De ingezetene, die het eerst met paard aan het spuitenhuysje gekomen is om de spuit af te halen krijgt een premie van f 3,-.  
 **JUIST** /  **ONJUIST**

# OK DÈT NAG



## 51 GETALLEN(TEERD)

A

Hieronder staan verschillende woorden die met Zaerum Kwist te maken hebben. De 16 letters van onderstaande woorden hebben allemaal een verschillende waarde van 1 t/m 16. Achter elk woord staat de optelsom van de waarde van de verschillende letters waaruit dat woord bestaat.

Door de woorden en de bijbehorende letters te combineren kunnen jullie erachter komen wat de waardes van de verschillende letters zijn. Noteer in de tabel hieronder bij iedere letter het juiste cijfer.

JUBILEUM = 74

WINNEN = 53

ZOEKEN = 38

BEZOEKER = 50

ZAERUM = 43

EZEL = 13

KEUZE = 36

EER = 18

KWIST = 63

BLIJ = 27

SLIM = 41

LEZEN = 20

JA = 7

BEKER = 33

NEE = 17

JAZEKER = 35

ZOEK = 26

EUREKA = 46

LIMIET = 60

BOEKJE = 40

R	O	L	S	J	Z	M	W	A	N	I	B	U	E	T	K
8	11	2	14	4	1	10	12	3	7	15	6	16	5	13	9

B

Als jullie alle cijfers op de juiste plaats hebben gezet vormen de cijfers hieronder twee woorden. Vul onder ieder cijfer de juiste letter in. Welke woorden vormen deze getallen?

3	10	6	15	13	15	5	16	14
A	M	B	I	T	I	E	U	S

3	5	1	5	2	14	8	15	5	9
A	E	Z	E	L	S	R	I	E	K

## 52 UT DAÂK D'R AAF

"Hiej geit ut daak d'r aaf... Hiej gaon de roete droet... Hiej is ein party loos... Geine dae zit..."

De tekst van dit liedje van Miesjke kunnen we waarschijnlijk allemaal wel meezingen. Maar wisten jullie dat bij een café in Zaerum ooit echt ut daak d'r aaf was?

Beantwoord de onderstaande vragen bij de foto. Omcirkel het juiste antwoord bij iedere vraag.



A

Hoe heette het café ten tijde van het maken van de foto?

I. De Derper Port

II. Takketoe

III. Metieske

IV. Den Mulder

B Wanneer stortte het dak in?

I. 1963

II. 1972

III. 1981

IV. 1990

C Waaraan bezweek het dak van dit café?

I. Een hijskraan viel op het dak

II. Het dak was rot

III. Een stortbui

IV. Er zaten teveel mensen op het dak

# OK DÈT NAG

53

## AS UT NOOW MAR DRUUËG BLIEFT

Als je in de lente of zomer door de Zaerumse straten fietst zien we ze in bijna iedere tuin wel staan; een grote wasmolen met schone was eraan. Voor de gein hebben wij hier eens een tijdje naar staan kijken om te raden van wie die waslijnen zouden zijn. Aan jullie dezelfde opdracht.

Hieronder staan enkele foto's van waslijnen inclusief was. Noteer bij iedere foto de achternaam van het bijbehorende gezin/persoon.



**THIJS POWELS**



**TWAN VAN LIER**



**FAMILIE VAN DOOREN**



**FAMILIE EWALS**





# OK DÈT NAG



## 54 UNNE KWIS IN UNNE KWIS

Veel vragen in Zaerum Kwist testen jullie kennis over dit dorp en de omgeving. De reden waarom we niet, net zoals een pubquiz, wat meer algemene vragen stellen is o.a. omdat deze makkelijker op te zoeken zijn. Sommige mensen vinden dat juist leuker, dus daar hebben we voor deze editie iets op verzonnen. Zaerum Kwist krijgt "unne kwis in unne kwis".

**ZORG DAT ER IEMAND OM 19:00 UUR ONLINE IS OP DE WEBSITE VAN ZAERUM KWIST.**

Op de website staat vanaf 19:00 uur een link online naar het formulier. Bestudeer de vragen goed en voer de juiste antwoorden in het formulier in. Let goed op de tijd, je hebt **MAAR 7 MINUTEN** om het formulier in te vullen. Eenmaal ingediend blijft ingediend, dus wijzigingen zijn niet meer mogelijk.

## 55 EFKES BEJ TANKE

Hoewel velen tegenwoordig overstappen op elektrisch rijden, zijn er nog genoeg auto's die hun dorst moeten lessen bij een tankstation. In Zaerum kennen we vanaf 1960 verschillende tankstations.

Weten jullie welke straatnaam bij welk tankstation hoort en wat ook alweer de naam was?

Trek een lijn vanuit de afbeelding van het tankstation naar de naam en trek de lijn door naar juiste straatnaam. Let op: één straatnaam wordt 2 keer gebruikt.

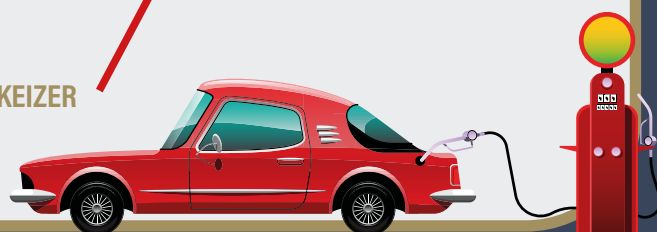
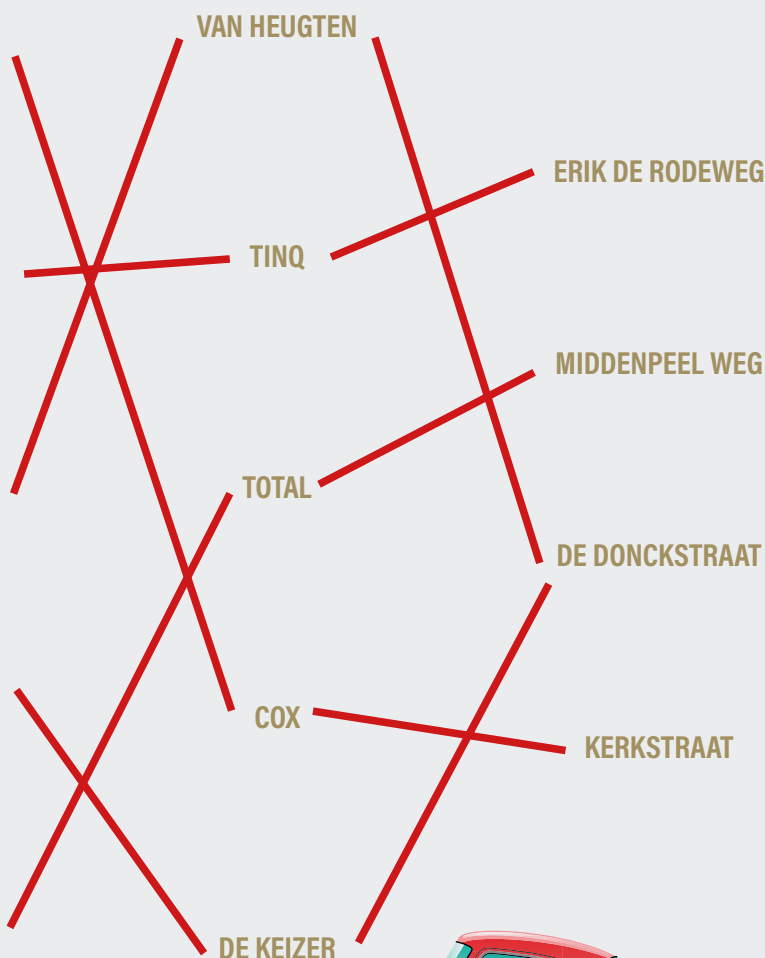

# OK DÈT NAG

## 56 WAT IS HEEJ AN DE HANK?

Foto's uit oude kranten, boeken en stapels van een oud-tante leveren vaak mooie verhalen over de geschiedenis van Zaerum. Zo ook de onderstaande foto's. Echter weten we alleen nog maar waar de foto's genomen zijn. Kunnen jullie het verhaal bij de foto voor ons achterhalen en omschrijven? Beantwoord de onderstaande vragen.

A



Wat wij van onderstaande foto nog weten is dat hij is genomen op de Middenpeelweg, vlakbij het huidige Gr8 hotel. Welke van onderstaande zinnen omschrijft het best de gebeurtenis op onderstaande foto? Omcirkel het juiste antwoord.

- I. Oud papier ophalen van Jongeren Gilde Sevenum ging niet volgens plan;
- II.** Een vrachtwagen is de lading verloren;
- III. Omwonenden protesteerden tegen afval van omliggende bedrijven;
- IV. Flyer actie Zaerum Kwist liep uit de hand.

B

Wat wij van onderstaande foto nog weten is dat hij is genomen vanuit een hogere locatie in Zaerum. Welke van onderstaande zinnen omschrijft het best de gebeurtenis op onderstaande foto? Omcirkel het juiste antwoord.



- I. De begane grond van basisschool de Dobbelsteen krijgt vorm;
- II. De kerk van Zaerum wordt gesloopt;
- III. Het huidige winkelcentrum "De 4 jaargetijden" wordt gebouwd;
- IV.** De bouw van het Zaerumse gemeentehuis.

C

Wat wij van onderstaande foto's nog weten is dat de linkerfoto is genomen in Noord-Holland en de kist (rechterfoto) mee aan boord ging. Welke van onderstaande zinnen omschrijft het best de gebeurtenis op onderstaande foto's? Omcirkel het juiste antwoord.



- I. De boot vertrok naar Brazilië, om daar kleding en beddengoed te brengen;
- II. De boot vertrok naar Zuid-Amerika, om daar speelgoed te brengen;
- III.** De boot vertrok naar Indië. Op de boot zaten militairen uit Nederland en in de kist hun persoonlijke spullen
- IV. De boot vertrok naar Kaapstad, om daar Nederlandse gewassen, kruiden en specerijen te leveren.

# OK DÈT NAG

57

## DE KLIERAZIE MAKT UT BEDRIEF

Dat er in Zaerum veel wordt ondernomen, dat wisten we allang! De ondernemers hebben allen hun eigen, bijpassende uniformen. Maar ja, zo af en toe is het tijd voor een nieuw uniform! Speciaal voor deze vraag hebben we een paar uniformen uit de oude (kleding)doos getrokken. Weten jullie welk bedrijf in Zaerum bij welk uniform hoort?

Hieronder staan enkele foto's van oude uniformen. Noteer onder iedere foto de juiste naam van het in Zaerum gevestigde bedrijf.

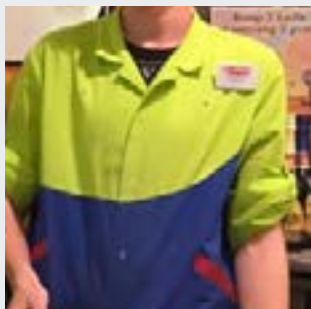

**JAN LINDERS**



**GOMMANS DE ECHTE BAKKER**



**KEURSLAGER FERRY JANSSEN**



**TOVERLAND**



**DE SEVEWAEG**

58

## WIEVÄÖL EIKES?

De grootste meerling ooit werd in de VS geboren: de toen 33-jarige Nadya Suleman zette een achtling ter wereld in vijf minuten tijd. Zulke records zijn in Zaerum nooit behaald, bij lange na zelfs niet. In Zaerum houden we het voornamelijk bij tweelingen. Maar zijn zij dan eeneiig of twee-eiig?



Geef bij onderstaande Zaerumse tweelingen aan of zij eeneiig of twee-eiig zijn. Schrijf het juiste antwoord onder de namen.

**KOEN EN TEUN GOMMANS**

**1-EIIG**

**ANIET EN MONIQUE JANSSEN**

**1-EIIG**

**DENNIS EN ANKIE WILLEMSEN**

**2-EIIG**

**LARS EN MILAN DE KANTER**

**1-EIIG**

**DORIS EN PETRA VAN ENCKEVORT**

**1-EIIG**

**JIP EN BAS REIJNDERS**

**2-EIIG**

**LUCAS EN JASPER ARTS**

**2-EIIG**

**THOMAS EN SJOERD LUCASSEN**

**1-EIIG**

**JACQUELINE EN JEANNETTE TIELEN**

**2-EIIG**

**JESPER EN KOEN SCHOBERS**

**2-EIIG**

# OK DÈT NAG



59

## WOA HES-SE DAE OK ALWÈR LIGGE?

Op een mooie zomerdag, vlak voor het einde van de zomervakantie, dwarrelde er bij alle Zaerumse huishoudens een flyer door de brievenbus. Op de flyer stond een rebus. Degene die de rebus hebben opgelost, konden weten dat deze flyer nog wel een van pas kon komen tijdens deze avond van Zaerum Kwist. Wij zouden geen Zaerum Kwist meer zijn als er geen addertje onder het gras zat. Daen wet bewaart, daen haet wet.. toch?

**HOPELIJK HEBBEN JULLIE DE FLYER BEWAARD. HET TEAM DAT SAMEN MET HET INLEVEREN VAN HET BOEKJE DE MEESTE FLYERS MEENEEMT, KRIJGT VOOR DEZE VRAAG DE MEESTE PUNTEN! BUNDEL DE FLYERS IN EEN MAPJE, ENVELOP, OF IETS SOORTGELIJKS. ZORG ER VOOR DAT JULLIE TEAMNAAM, TEAMNUMMER EN AANTAL FLYERS HIER DUIDELIJK OP VERMELD STAAT.** *Hadden jullie nu toch maar de flyer bij de bureu gehaald hè? ;)*

60

## GEMIDDELD ZAERUM

Voor deze vraag hebben we hulp gehad van heel veel Zaerumse minse. Om precies te zijn, van 150 Zaerumse minse. Wij van Zaerum Kwist waren namelijk tijdens een brainstormavond wel benieuwd naar de gemiddelde Zaerumse en deden hier onderzoek naar. Dank aan iedereen die hiervoor onze enquête heeft ingevuld. Om jullie een beetje op weg te helpen bij deze vraag, geven we de respons per leeftijdsgroep cadeau, zie afbeelding hiernaast. Daarnaast is het geslacht onder de inzendingen 29% man en 71% vrouw.

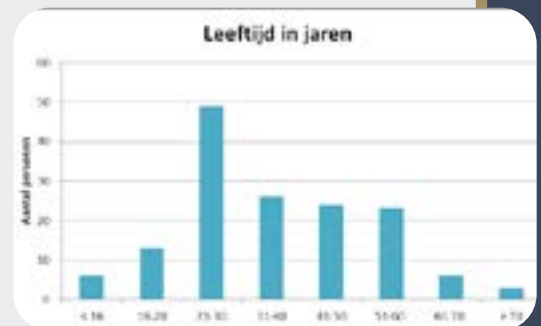

Hieronder zien jullie een aantal stellingen staan. Aan jullie de opdracht om de antwoorden te geven van de gemiddelde ondervraagde. Er dient telkens een bepaald percentage gegeven te worden door middel van het balkje in te kleuren. Iedere stukje van de balk geeft 10% aan. Kleur het balkje bij iedere vraag in om aan te duiden wat het percentage per stelling is. Rond dit af op **5 procenten**. In de puntentelling geldt het volgende:

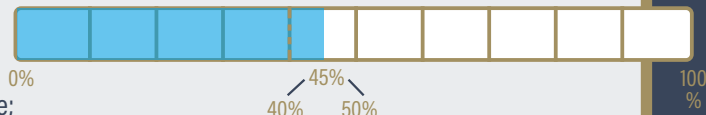

- Volledige punten voor een helemaal correct antwoord;
- De helft van de punten voor een antwoord binnen de marge;
- Geen punten voor een antwoord buiten de marge.

**HOEVEEL PROCENT VAN DE ZAERUMSE EET IETS ANDERS DAN BOTERHAMMEN ALS ONTBIJT?**

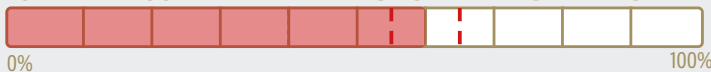

**HOEVEEL % VAN DE ZAERUMSE SPORT ER DRIE KEER PER WEEK?**



**HOEVEEL % VAN DE ZAERUMSE REIST MET DE FIETS NAAR SCHOOL OF WERK?**



**HOEVEEL % VAN DE ZAERUMSE HEEFT GEEN IPHONE, MAAR EEN ANDER MERK SMARTPHONE?**



**HOEVEEL % VAN DE ZAERUMSE GING ER IN DE PERIODE MAART-SEPTEMBER 2022 BUITEN EUROPA OP VAKANTIE?**

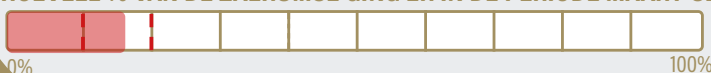



# D'N AEZEL ...



## 61 D'N AEZEL BEWAEGT

Familie Thijssen bestaat uit moeder Leonie (47 jaar), vader Martien (49 jaar), Lotte (21 jaar), Jack (19 jaar), Rachelle (15 jaar) en Koen (11 jaar). Dit hele gezin is erg sportief en zijn daarom aangesloten bij veel sportclubs in Zaerum. Zie onderstaande het sportschema van dit gezin.

Wat bedraagt de totale contributie van dit jaar voor de gehele familie Thijssen, n.a.v. onderstaand sportschema? Noteer het bedrag hieronder in euro's.

**931.50 EURO**

*Vader Martien* voetbalt elke donderdagavond bij Sparta'18 45+1 van 20:15 uur tot 21:45 uur, stiekem vindt hij de derde helft vaak het leukste. *Vader Martien* betaald de contributie voor senioren. *Moeder Leonie* doet fanatiek tafeltennissen. Ze doet mee aan een training op maandag van 20:30 tot 22:00 uur en een vrije training op donderdag tussen 19:30 en 23:00 uur. *Moeder Leonie* speelt geen competitie. De oudste dochter van familie Thijssen, *Lotte*, studeert in Eindhoven. Om deze reden woont ze nog thuis en kan ze door de week in Zaerum sporten. *Lotte* is spelverdeelster bij V.C. Athos'70 Dames 3 en traint op de dinsdagavond van 18:30 tot 20:00 uur en op vrijdagavond van 19:30 tot 21:00 uur. Daarbij speelt *Lotte* op de zaterdagavond ook nog een wedstrijd. *Jack*, de oudste zoon van familie Thijssen, studeert in Utrecht en woont daarom niet meer thuis. Toch komt hij in het weekend vaker naar huis. *Jack* is 1 juli begonnen met tennissen bij T.V. Apollo'69. Daarbij is de afspraak met zijn ouders dat hij de contributie voor de helft zelf moet betalen, aangezien hij niet meer thuis woont. *Rachelle* zit in Havo 4 en doet fanatiek voetballen bij Sparta'18. Ze traint twee keer in de week en speelt daarbij ook nog een wedstrijd op de zaterdag. De jongste van familie Thijssen, *Koen*, speelt vanaf dit jaar graag badminton bij B.C. 't Pupke. *Koen* traint op de dinsdagavond. Daarbij beginnen de bondscampetitie wedstrijden van *Koen* op zondagochtend vaak om 9:00 uur. Familie Thijssen heeft geen tijd meer over voor vrijwilligerswerk. Ze betalen dus de volle contributie en de eventuele bijbehorende verplichte bijdragen als inschrijfkosten, toeslagen en kledingkosten.

## 62 D'N AEZEL VINGT IEËNE KIEËR AL MIEËR AS ZAT

In het weekend van 2 en 3 juli 2022 vond er in Toverland een heuse achtbaanmarathon plaats. Hoewel d'n Aezel al aan 1 rondje in de achtbaan genoeg heeft, werden er door de deelnemers in totaal 358 rondjes gereden. Hiermee werd maar liefst €32.658 opgehaald!!

Beantwoord de onderstaande vragen over deze achtbaanmarathon.

**A** Hoeveel Zaerumse deden mee aan deze challenge?

**0 ZAERUMSE**

**B** In welke attractie werd de challenge volbracht?

**TROY**

**C** Om de hoeveel minuten kregen de deelnemers een plaspauze?

**60 MINUTEN**

**D** Hoeveel deelnemers gaven de strijd van deze challenge eerder op dan het geplande eindsignaal?

**1 DEELNEMER**



# D'N AEZEL ...

63

## D'N AEZEL SURFT

Wij van Zaerum Kwist zijn al jaren actief via onze Facebook, Instagram en website. Wie volgt ons nog niet? Hieronder zien jullie statistieken van onze bezoekers op sociale media of website. Geef bij iedere statistiek antwoord op de bijbehorende vraag.

A

Dit zijn de statistieken van onze website over een bepaalde maand in 2022. Welke maand is dit?

**APRIL**

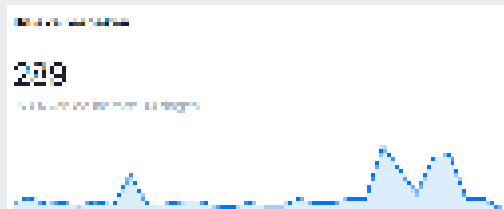

B

Ons Instagram account bereikt zo'n 800 accounts per post. Maar welke leeftijden bekijken onze berichten eigenlijk?

Vul de leeftijdsgroepen in op onderstaande grafiek, met keuze uit:  
18 t/m 24 | 25 t/m 34 | 35 t/m 44 | 45 t/m 54

1: **25-34**

2: **45-54**

3 & 4: **18-24**

**35-44**

Populaire leeftijdscategorieën



C

Onze Facebook volgers komen niet alleen uit Zaerum, maar ook uit dorpen daaromheen. Maar weten jullie ook waar precies? Vul in de grafiek hiernaast de juiste dorpen bij de percentages in, met keuze uit:

Maasbree | Kronenberg | Hegelsom

1: **KRONENBERG**

2: **MAASBREE**

3: **HEGELSOM**

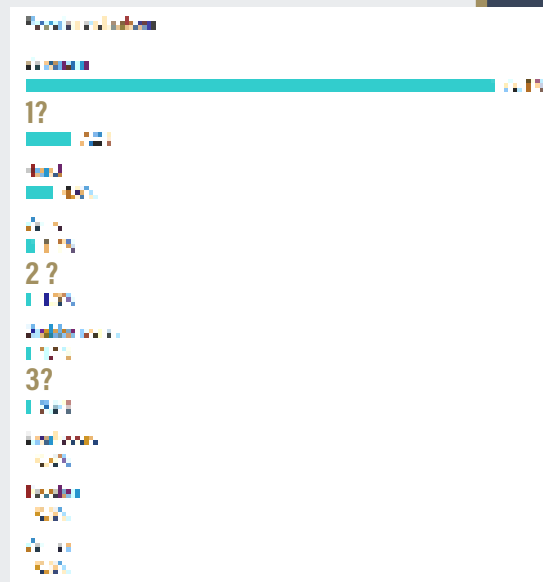

64

## D'N AEZEL HALT UT BÖKSKE

En, hebben jullie ook deze keer alles goed vastgelegd op film? Of hebben jullie allerlei foto's gemaakt? Of hebben jullie misschien zelfs een foto laten maken in onze eigen Zaerum Kwist fotobooth? Als jullie dit laatste hebben gedaan dan is de volgende vraag een makkie!

Welke tekst stond er op de achterkant van onze eigen Zaerum Kwist fotobooth? Noteer deze tekst hieronder.

**DE EZEL STOOT ZICH NIET TWEE**

**KEER AAN DEZELFDE STEEN**

# D'N AEZEL ...

65

## D'N AEZEL FIST

Tijdens de afgelopen ledendag van de Dansgarde werd er veel gespeeld, gedanst en gegiecheld. Maar dat niet alleen. De dames voerden op zo'n middag nog wel meer activiteiten uit, zo gingen ze ook:

1. in twee tegengestelde richtingen bewegen;
2. naast Nederlands nog twee andere talen spreken;
3. in een drankje duiken;
4. vragen of iemand zijn/haar fobie aan hun wilde geven;
5. het opnemen tegen een stier;
6. "Hajje" zeggen met de handen terwijl ze een bovenstuk uit doen.

Nu blijkt dat er ook nummers bestaan waarbij over deze activiteiten gezongen wordt. Welke Nederlandse nummers bedoelen wij met bovenstaande activiteiten? Noteer bij iedere activiteit de juiste titel van het nummer.

1. **LINKS RECHTS**4. **GEEF MIJ JE ANGST**2. **FRANS DUIJS**5. **DE TOREADOR**3. **IK GA ZWEMMEN**6. **SHIRT UIT EN ZWAAIEN**

66

## D'N AEZEL ZÖRGT

Vele Zaerumse Aezels zijn werkzaam in de zorg, nog specifiek in het ziekenhuis. Onder andere in Venlo, Eindhoven, Boxmeer en Nijmegen is Zaerum goed vertegenwoordigd. Binnen het ziekenhuis zijn onze dorpsgenoten weer verspreid over verschillende afdelingen.

Hieronder zien jullie verschillende namen van dorpsgenoten die werkzaam zijn binnen het ziekenhuis. Daaronder staan verschillende ziekenhuisafdelingen. Noteer onderstaande namen bij de juiste afdeling waar deze persoon werkzaam is.

CHANTAL VERDELLEN  
JEAN BILLEKENS  
MARK VAN DE WEIJER  
TESSA WIJNHOFEN

FRANK VAN DE RIET  
JUDITH WIJNEN  
MIEKE TRIENEKENS  
THEO MANDERS

FRANKIE ROODBEEN  
LEONIE STAPPERS  
RIAN VAN ENCKEVORT

HENK HOEIJMAKERS  
LINDSAY PRAK  
SANDRA VERVOORT

### INTERNE GENEESKUNDE

LINDSAY PRAK

RIAN VAN ENCKEVORT

### HARTFUNCTIE

FRANK VAN DE RIET

TESSA WIJNHOFEN

### SEH & AOA

LEONIE STAPPERS

MARK VAN DE WEIJER

JEAN BILLEKENS

### RADIOLOGIE

HENK HOEIJMAKERS

SANDRA VERVOORT

JUDITH WIJNEN

### OK

CHANTAL VERDELLEN

FRANKIE ROODBEEN

### IC

MIEKE TRIENEKENS

THEO MANDERS



# D'N AEZEL ...

## 67 D'N AEZEL FIETST

Voor diegene die nog nooit van "Kudos" en "Strava" hebben gehoord, kunnen deze vraag beter aan een teamgenoot geven. In plaats van snelheid, kun je met je smartwatch, runkeeper en allerlei andere apps je namelijk ook richten op het tekenen van routes die, wanneer ze worden geüpload, verschijnen als woorden of tekeningen.

De opdracht is nu om via GPS en een tracking-app het woord 'EZEL' te wandelen/fietsen/hardlopen in Zaerum. Maak een screenshot van je afgelegde tekst op je account en mail je creatie door naar

[CONTACT.ZAERUMKWIST@GMAIL.COM](mailto:CONTACT.ZAERUMKWIST@GMAIL.COM)

onder vermelding van jullie **TEAMNAAM**, **TEAMNUMMER** en **TITEL VAN DE VRAAG**.

Let op: het moet duidelijk zijn dat deze route vandaag is afgelegd in Zaerum!



## 68 D'N AEZEL OP VEKANSIE

Vele Zaerumse Aezels gingen het afgelopen jaar op vakantie. Niet alleen in de zomer, maar ook in de maanden daarvoor of daarna. Deze vakantiebestemmingen zijn verrijkt met een prachtige, limited edition Zaerum Kwist sticker. Zo ook de steden op onderstaande foto's.

Herkennen jullie de steden waar de stickers te zien zijn?  
Noteer onder iedere foto de bijbehorende stad.



A: **BRUGGE**



C: **WILLEMSTAD**



B: **ROME**





# D'N AEZEL ...

69

## D'N AEZEL ZOEPT (NIMMER)

Zaerum is rijk aan verschillende horeca. Echter zijn er de afgelopen jaren helaas ook vele horeca namen verdwenen. Denk maar eens terug aan de mooie jaren bij Toetje, Tacken, Metieske, Maraboe of een frietje bij Pietje Hafmans. Speciaal voor deze vraag hebben wij een aantal van deze namen opgesomd. Want één Zaerumse kroeg kan zomaar meerdere namen gehad hebben.

Maak onderstaande rijtjes met opsommingen compleet. Noteer de naam van de Zaerumse horecagelegenheid die thuishoort in het lege vak. Let op: de naam hoort altijd direct voorafgaand of aansluitend te zijn op de vorige/gegeven namen.

DISCOTHEEK DE GATS

&gt;

ARENA

&gt;

ALIBI

DE DERPER PORT

&gt;

TAKKETOE

&gt;

CAFÉ MATIESKE

PERGOLA BAR

&gt;

CAFÉ DE KWEK

&gt;

CAFÉ TOETJE

70

## D'N AEZEL DRUKT OËT

Zo dom zijn als een ezel; men kent de ezel aan zijn oren; het kalf kan een koe worden maar een ezel blijft een ezel; een ezel stoot zich geen tweemaal aan dezelfde steen; En zo zijn er nog veel meer!

Hieronder worden verschillende (algemene) spreekwoorden door onze Ezel uitgebeeld. Noteer bij iedere afbeelding het juiste spreekwoord/gezegde. Tip: het woord 'Ezel' hoeft niet in het spreekwoord voor te komen.



HET LOOPT

IN DE SOEP



OP ZWART

ZAAD ZITTEN



2

EEN AEZEL IN

HET KWADRAAT



GEEN BEEN/POOT

HEBBEN OM

OP TE STAAN



EEN AEZEL IN EEN

LEEUWENHUID



IEMAND DE

OREN AFZAGEN

# BAETER 'N GOJJE BUUR DAN 'N VERRE VRIEND

71

## DET IS BEJZAAK

Soms hebben we vrienden of kennissen die we alleen maar aanspreken met een bijnaam. Het is dan zelfs raar om hun echte naam nog te gebruiken. Toch merken wij dat deze bijnamen tegenwoordig steeds minder gebruikt worden. De algemene bekendheid hiervan neemt af.

Weten jullie de échte naam die hoort bij onderstaande Zaerumse bijnamen? Vul de bijbehorende voor- en achternaam in.

MICHELE GRAD

GRAD VAN ENCKEVORT

COOKIE

GERT-JAN COX

GIEBEN AD

AD PHILIPSEN

TOETJE

WIM THELOESEN

TREN

WILLIAM/WILLEM VAN ENCKEVORT

PIPO

JO GEURTS

TRUJJE JAN

JAN HERMANS

ZÄÖDJE

FRANS HOUBEN

72

## VRAOG UT MAR AN DE NAOBERE, MESCHIENS WIEËTE DIE WIE DET IS

Kennen jullie het spel Wie Ben ik? Wij doen het bij Zaerum Kwist net even anders. Hieronder staan korte beschrijvingen van een aantal Zaerumse personen. Wie zoeken we? Noteer bij iedere omschrijving de bijbehorende voor- en achternaam.

IK BEN GEBOREN EN GETOGEN IN SEVENUM. IK BEN GETROUWD IN 1997 EN HEB 2 KINDEREN. VROEGER GING IK O.A. NAAR COLLEGE DEN HULSTER IN VENLO EN IN APRIL 2011 ZAT IK SAMEN MET MIJN VRIENDEN IN RIGA. IK BEN VEEL AAN DE WANDEL, SPEEL MUZIEK EN HOU VAN EEN LEKKER HAPJE EN DRANKJE OP Z'N TIJD, GELUKKIG ZIT DAT BIJ ONS IN DE FAMILIE WEL GOED.

LAU VERHEIJEN

OORSPRONKELIJK BEN IK OPGEGROEID IN GRUBBENVORST MAAR IK WOON AL JAREN IN SEVENUM. ONLANGS BEN IK NOG VERHUISD NAAR EEN NIEUWE WONING IN SEVENUM WAAR IK SAMEN MET MIJN VROUW (OORSPRONKELIJK UIT KRONENBERG) WOON. ONS OUDE HUISNUMMER WAS 101. IK MAAK WEKELIJKS VEEL KILOMETERS MAAR ALS ER KERMIS OF CARNAVAL IS DAN GENIET IK VAN ENKELE VRIJE DAGEN. IK BEN DIT JAAR 62 GEWORDEN, DIT HEBBEN WE UITERAARD GEVIERD MET EEN PANDANCAKE.

LEO HERCULES

IK KOM UIT ZAERUM EN HEB VROEGER VEEL IN DE ZAERUMSE HORECA GEWERKT. IK KOM UIT EEN GROOT GEZIN EN WE HEBBEN ZELF OOK 2 KINDEREN. IK BEN GEBOREN IN 1991 EN BEN TEGENWOORDIG DRUK MET MIJN GEZIN, WERK MAAR OOK ONZE BIJZONDERE WONING. MET CARNAVAL BEN IK ZEKER VAN DE PARTIJ EN OOK ANDERE FEESTJES SLA IK NIET VAAK OVER.

LIEKE WILLEMSSEN



# BAETER 'N GOJJE BUUR DAN 'N VERRE VRIEND

73

## GOUD WAERD

"Op een avond met uiteraard veel drank vonden we het tijd voor een naam voor de vriendengroep. Heel veel onzinnige en niet passende namen kwamen voorbij. We zijn die avond niet verder gekomen dan W.P.T. 84". - Een mooi verhaal over het ontstaan van een Zaerumse groepsnaam. Op eenzelfde soort manier zal het ontstaan van menig namen van vriendenkluiten in Zaerum zijn gegaan. Vaak komen deze namen dan ook nog met een afkorting.

Hoe goed kennen jullie de Zaerumse vriendenkluiten bij naam? Schrijf bij ieder van de onderstaande vriendengroepen de afkorting voluit.

KZN

**KLUIT ZONDER NAAM**

NGG

**NOEIT GAAR GENOG**

ACB

**ATLETICO COOL BOX**

GPCFOREVER

**GEEN PAPERCLIP FOREVER**

KZRT

**KREIDLER ZÜNNDAPP RACING TEAM**

W.P.T. 84

**WEIPOAL TURBO 84**

VC AIF

**VRIENDINNENCLUB ALTIJD IEMAND FUCKED**

74

## NAAM IN UNNE SPRÄÖK

Zaerumse achternamen zijn op allerlei manieren verwerkt en verstopt in ons dagelijks leven. We gebruiken ze vaak, zonder dat we het doorhebben. Zo ook bij het gebruiken van de Nederlandse taal, met in het bijzonder Nederlandse spreekwoorden en gezegdes.

Welke achternamen van inwoners uit Zaerum zitten verstopt in onderstaande Nederlandse spreekwoorden en gezegdes? Noteer bij iedere uitspraak de achternaam die wij zoeken.

DE KOSTEN GAAN VOOR DE BATEN.

**BAETEN**

IEDER HUISJE HEEFT ZIJN KRUISJE.

**HUIJS**

GOEDE RAAD IS GOUD WAARD.

**RAEDTS**

VEEL KOKS BEDERVEN DE BRIJ.

**COX**

WAAR NIETS IS, VERLIEST DE KEIZER ZIJN RECHT.

**KEIJSERS**

EEN TONG VAN LINTJES HEBBEN.

**VAN LIN**

HIJ HEEFT EEN KLAP VAN DE MOLEN GEKREGEN.

**MOL**

MEN KAN SINT-JANSEVANGELIE DOOR ZIJNE KAKEN LEZEN.

**JANS**

# BAETER 'N GOJJE BUUR DAN 'N VERRE VRIEND

## 75 VAN OER TOT OER

In Zaerum zijn alleen maar goedlachse en vriendelijke mensen, dat weet iedereen! Een glimlach van oor tot oor, bij jong & oud en man & vrouw. Dat dit letterlijk zo is bewijzen de personen op de onderstaande foto's. Herkennen jullie ze nog?

Noteer bij iedere onderstaande foto de juiste voor- en achternaam van de betreffende persoon.



**HARRALD**

**VULLINGS**



**SANDRA**

**VERHAEGH**



**ANNE**

**DERKS**



**JOHAN**

**VAN HELDEN**



**CHANTAL**

**PEETERS**



**TON**

**KEIJSERS**



**STEF**

**VAN DE BRANDT**



**STEFFY**

**JANSSEN**



# BAETER 'N GOJJE BUUR DAN 'N VERRE VRIEND

76

## DE BAESTE STEÛRLUJ STAON AN WAL

Met 42 deelnemende teams is Zaerum deze week 42 captains rijker. Ieder jaar weer wordt voor ieder team een captain aangesteld. Soms blijft dit steeds dezelfde, soms wisselt het nog wel eens. De captain is de leider van de groep en uiteraard niet te missen op een avond als deze. Maar hoe goed kennen jullie de Zaerumse captains van de deelnemende teams van Zaerum Kwist editie 5?

Maak onderstaande kruiswoordpuzzel compleet. Vul de juiste teamnaam bij het bijbehorende cijfer in de puzzel in. Gegeven is de naam van een captain. Let op: een spatie is een leeg vakje in de puzzel.

### HORIZONTAAL

1. Jolanda Huijs
3. Frank Claes
8. Maïke Janssen
10. Gertie Verreck
11. Eric Basten
13. Monique den Mulder
15. Ivo van der Linden

### VERTICAAL

1. Joris Fleuren
2. Ankie Willemssen
4. Inge van Ass
5. Janneke Oomen
6. Elke Verrijth
7. Merel Theloesen
9. Natasja Verbeek
12. Hanneke Fleuren
14. Elien Jakobs

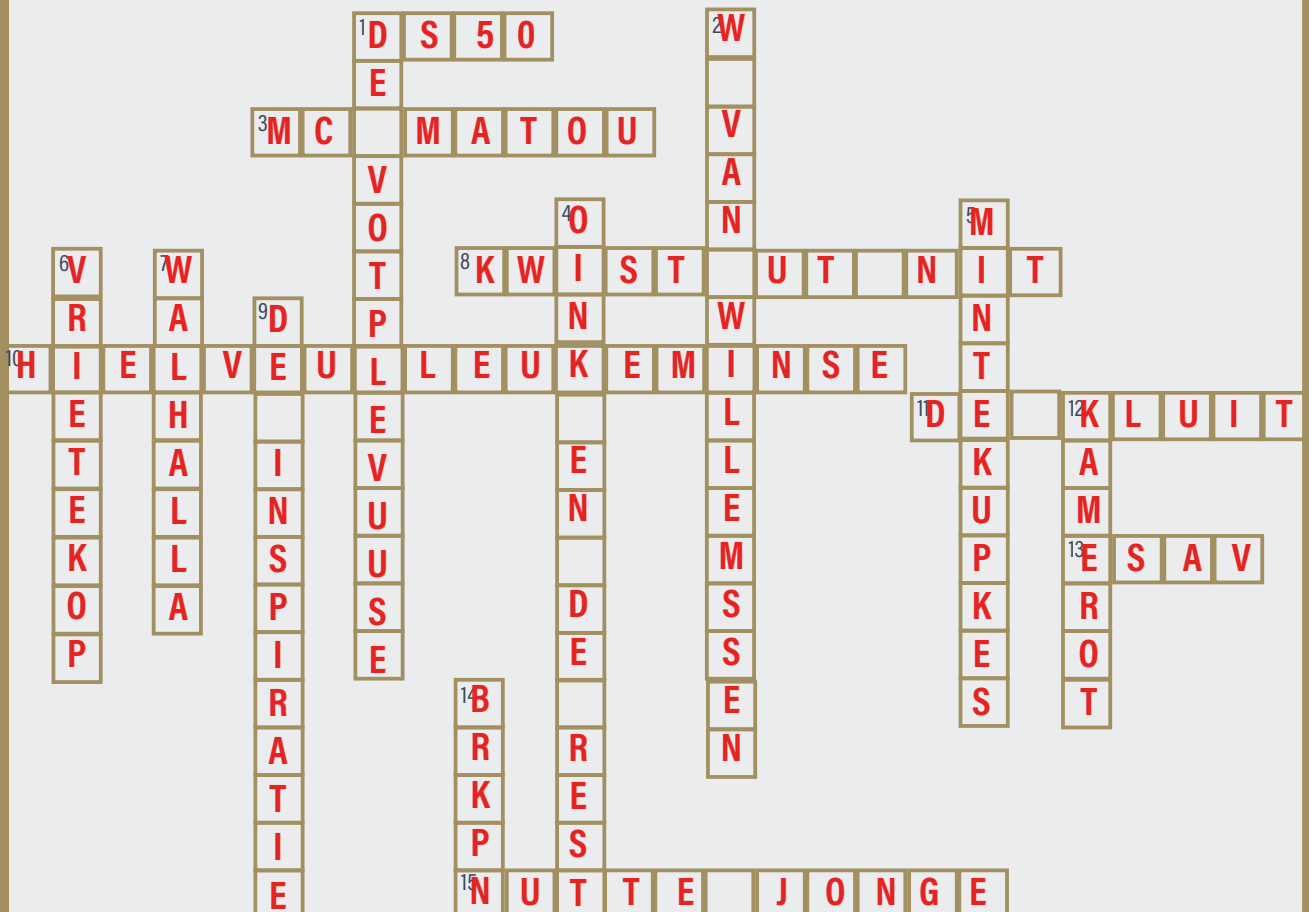

# BAETER 'N GOJJE BUUR DAN 'N VERRE VRIEND

77

## HOEËGGELETTERD

In Zaerum is al een aantal jaren geen echte bibliotheek meer te vinden. Maar de vindingrijke Aezels verzinnen daar natuurlijk zelf wel iets op. Om elkaar van boeken te blijven voorzien duiken op verschillende plaatsen boekenkasten op.

Weten jullie waar deze mooie mini bibliotheken te vinden zijn/waren? Noteer onder iedere foto het bijbehorende adres (straatnaam + huisnummer).



**VAN VLATTEN-**

**STRAAT 167**



**LEMMEWEG**

**3**



**MAASBRESE-**

**WEG 66**



**DE WEEL 24**



**BLAKTDIJK 57**

78

## KOFFIETIËD

Wanneer je een goede buur hebt, ga je er vast wel eens op de koffie. Bij een kop koffie hoort natuurlijk een lekker koekje. Wij hebben jullie enkele koekjes meegegeven. Echter zijn ze helemaal verkruid.

Weten jullie welke koekjes dit zijn? Vul de naam van het koekje bij het juiste cijfer in.

**KOEKJE 1:**

**BASTONGE**

**KOEKJE 2:**

**OREO**

**KOEKJE 3:**

**LANGE VINGERS**



# BAETER 'N GOJJE BUUR DAN 'N VERRE VRIEND

## 79 WAT KEN-MERK-T OS?

Deze vraag doet beroep op jullie creativiteit en vermogen om connecties te leggen. Er staan 27 foto's verdeeld over 3 blokken. Blok 1 bestaat uit de cijfers 1 t/m 9, blok 2 uit de letters A t/m I en blok 3 uit de letters R t/m Z.

Aan jullie de taak om negen trio's te vinden, steeds bestaande uit één afbeelding per blok. Dit trio noteer je vervolgens op de volgende wijze; bijvoorbeeld 1-A-R. Ook noteer je de connectie tussen de foto's van het trio. Uiteindelijk moet iedere foto één keer worden gebruikt. Wij hebben er al één voor jullie ingevuld.



	A-I	R-Z	connectie
1	(D)	(Z)	A P P E L
2	(G)	(W)	D O U W E
3	(E)	(X)	H U G O
4	(H)	(R)	K O O P M A N S
5	(C)	(Y)	L E M O N
6	(I)	(S)	M A X
7	(B)	(U)	R U I T E R
8	(A)	(T)	B R A N D
9	(F)	(V)	L O U I S



# BAETER 'N GOJJE BUUR DAN 'N VERRE VRIEND

## 80 OF UN VERRE BUUR?

De categorienaam gaat over een goede buur en een verre vriend. Maar voor deze vraag draaien we het eens om. We gaan op zoek naar een verre buur. Want hoewel de bewoners van onderstaande huizen buren zijn, wonen ze toch wat meters uit elkaar.

Welk van onderstaande huizen zijn dan eigenlijk buren? Maak telkens setjes van 2 huizen (bijv. A + B) en noteer deze.



A



B



C

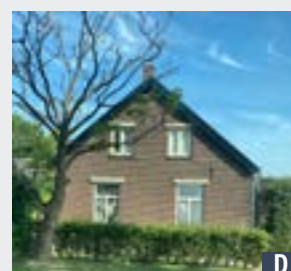

D



E



F



G



H



I



J



K



L

BUREN 1:

A + D

BUREN 2:

B + H

BUREN 3:

C + G

BUREN 4:

E + K

BUREN 5:

F + J

BUREN 6:

I + L



# OP PAAD

## 81 ZWARTE ZAOTERDIG

Ook dit jaar was het weer raak met de files in Nederland. Was het niet door boerenprotesten, drukte of slecht weer, dan waren het wel vakantiegangers die massaal naar het zuiden trokken. Mocht je nou in de toekomst nog eens in een file belanden, dan hebben wij voor die momenten leedvermaak bedacht. En deze gaan we vanavond eens uittesten. Wat hebben we daarvoor nodig? Simpel, één auto, twee teamleden, een camera en een banaan.



Maak een foto in een auto, waarbij jijzelf en minimaal 1 ander teamlid te zien zijn via een autospiegel.

Zorg dat op de foto ook een **BANAAN** zichtbaar is, maar je camera of telefoon niet!

Stuur jullie foto op naar [CONTACT.ZAERUMKWIST@GMAIL.COM](mailto:CONTACT.ZAERUMKWIST@GMAIL.COM) onder vermelding van **JULLIE TEAMNAAM, TEAMNUMMER EN TITEL VAN DE VRAAG**. Originaliteit wordt beloond!



## 82 ALTIED PRIËS

Of jullie nu gaan touwtje trekken, een paar eendjes vangen of een schot wagen bij de schiettent. Op de kermis is er altijd prijs! Misschien is dat hetgeen wat de kermis ook zo leuk maakt? Iedere dag iets nieuws uitzoeken, of vier dagen sparen voor de hoofdprijs. Ieder heeft zijn eigen tactiek, zo ook de jongens op de foto. Beantwoord de volgende vragen over de foto.

**A** Welke Zaerumse jongens zien we op de foto?  
Noteer de voor- en achternaam.

**MARK VAN HELDEN**

**GIELKE JACOBS**

**DONNÉ VERSTEGEN**

**SAM NAS**



**LARS HERMKENS**

**B** Welke gewonnen prijs zit verstopt onder het Zaerum Kwist logo? Omcirkel het juiste antwoord.

I. Staafmixer

II. Strijkijzer

III. Airfryer

**C** Bij welke kermisattractie hebben zij deze prijs gewonnen? Omcirkel het juiste antwoord.

I. Kamelenrace

II. Coin Pusher

III. Grijpmachines

# OP PAAD

83

## REMMELKE

Honden kunnen als familie voelen. Zo ook bij meerdere Zaerumse gezinnen. Samen met hun viervoeter gaan ze vaak op pad om de Zaerumse straten en natuur te verkennen.

Hieronder zien jullie een rijtje met Zaerumse hondennamen en een rijtje met foto's van deze Zaerumse honden. Noteer onder iedere foto de bijbehorende hondennaam. Gebruik hiervoor de aangegeven namen. Iedere naam kan maar een keer gebruikt worden. Namen: **BIGGIE, BILLY, LOEKIE, MOOS, TIES.**

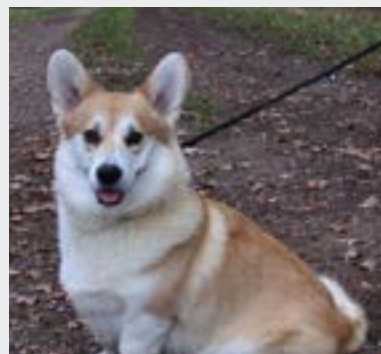
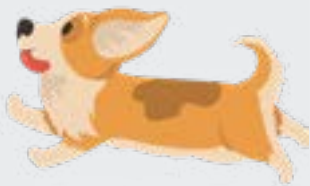
**BILLY****BIGGIE****LOEKIE****TIES****MOOS**

# OP PAAD

84

## TJOEKE TJOEKE TUUT TUUT

Pien gaat volgende week zaterdag (26-11-22) haar opa en oma een bezoekje brengen met de trein. Ze reist van station Horst-Sevenum naar station Zevenaar, waar haar opa haar vervolgens zal ophalen met de auto. Ze gaat graag goed voorbereid op pad en heeft daarom van te voren wat onderzoek gedaan naar haar reis.

Belangrijk om te weten is: ze heeft géén studenten-OV en zit graag zo kort mogelijk in de trein. Beantwoord de volgende vragen over Pien haar treinreis.

A

Pien heeft om 17:45 uur met opa afgesproken op het station Zevenaar. Hoe laat moet zij dan op station Horst-Sevenum instappen, om vervolgens op station Zevenaar niet te lang te hoeven wachten op haar opa?

**15:47 UUR**

B

Hoeveel minuten overstaptijd heeft Pien in totaal gedurende de hele reis?

**34 MINUTEN**

C

Hoe vaak zal Pien in en/of uit de trein stappen die avond?

**8 KEER**

Pien denkt erover ook haar nichtje Sarah uit te nodigen om mee te gaan naar opa en oma. Sarah studeert aan de TU in Eindhoven. Sarah woont op kamers in Eindhoven en heeft daarom een studenten-OV weekend. Om gratis te kunnen reizen stapt Sarah alleen in treinen van Nederlandse vervoerders. Sarah neemt altijd de trein op Eindhoven Centraal, hier woont ze dichtbij in de buurt.

D

Hoe laat moet Pien de trein nemen op station Horst-Sevenum als ze samen met Sarah wilt reizen én op de afgesproken tijd op station Zevenaar wilt zijn?

**15:13 UUR**



85

## TUSSE DE ARTIESTE

Afgelopen editie van Zaerum Kwist was wederom een groot succes. Door omstandigheden waar we liever niet aan terugdenken, hadden wij onze prijsuitreiking in het voorjaar. En wel op het festivalterrein van Prilpop. Wij hebben hier zelfs de line-up van het festival mee gehaald! Een echt T-shirt kon dan ook niet missen in onze collectie.

Hebben jullie er ook een thuis? Op ons T-shirt zijn namelijk een aantal woorden/namen weggevallen door het te heet wassen. Kunnen jullie ons helpen het weer compleet te maken? Welke woorden/namen missen wij? Noteer hieronder het juiste woord/de juiste naam wat onder ieder vakje hoort te staan.

I.

**Frituur**

II.

**Vetkup**

III.

**Bramberries**

IV.

**Platen**

V.

**Psycho**





# OP PAAD

86

## DOOW MOS MET DE LEECHTE THOËS ZIEN

Een bekend fenomeen: Na een avondje stappen snel met de fiets naar huis gaan, om nog voordat de zon opkomt in bed te liggen. Helaas gaat dit niet altijd even makkelijk en worden de Zaerumse straten dan nog wel eens door elkaar gehaald. Een ommetje is dan snel gemaakt.

Bekijk het op filmpje op [WWW.ZAERUMKWIST.NL](http://WWW.ZAERUMKWIST.NL) en teken hieronder in het kaartje de route die gefietst is in het donker.



87

## OP GROEËTE SCHAAL

Cocktails, wijntjes, speciaal biertjes en lekkere borrelhapjes. Afgelopen zomer konden wij weer avonden lang volop genieten van al deze lekkere dingen bij onze horeca gelegenheden. Zo ook van de nacho's. Herkennen jullie de nachoschalen?

Hieronder staan enkele foto's van nachoschalen. Noteer bij iedere foto de naam van het café/restaurant waar je de betreffende schaal geserveerd krijgt.



TRAPPERIE

DE WERKPLATS



CAFÉ

BREURS



DE

SEVEWAEG



LO

SOLÉ



# OP PAAD

88

## EN UNNE GOJJE ROETSJ

Voor de kinderen uit Zaerum zijn er veel speeltuinen te vinden in ons dorp. Ze kunnen er wippen, schommelen en roetsjen. Sommige kinderen gaan alleen, sommige nog onder toezicht van ouders. Maar hoe goed letten deze ouders en kinderen op waar ze spelen? Weten jullie in welke speeltuin welk speeltoestel te vinden is?

Hiernaast zien jullie een kaart met daarop enkele Zaerumse speeltuinen aangegeven (A t/m F). Er staan hieronder enkele foto's met daarop een (deel van een) glijbaan. Geef bij iedere foto aan waar deze glijbaan te vinden is. Noteer de bijbehorende letter uit de kaart.

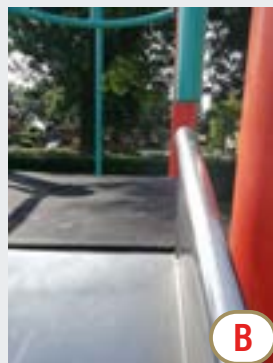
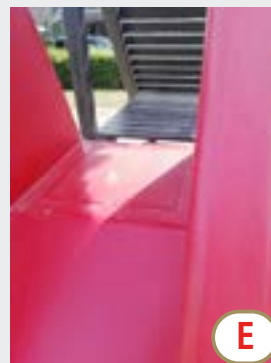
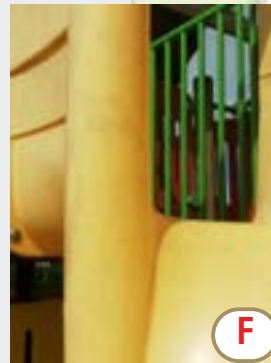

# OP PAAD

89

## DE WAEG KWIËT

Zaerum kent meer dan 100 verschillende straten en er komen zelfs nieuwe straten bij. Kennen jullie alle Zaerumse straten uit je hoofd? En dan niet bij naam, maar bij vorm?

Hieronder hebben wij wat Zaerumse straten uitgetekend. Noteer bij iedere uitgetekende straat de bijbehorende straatnaam.



DE KUIPER



MERWIJCKSTRAAT



EMMASTRAAT



BROUWERSTRAAT



DE HACKERT



HORSTERWEG

90

## ZAERUMSE OLIFANTEPEDJES

Dit jaar vond de Sevenumse Wandel4Daagse eindelijk weer plaats. Vele routes werden gelopen door o.a. paadjes in Zaerum en omstreken. Hiernaast hebben wij een kaartje opgesteld. Rond het midden staat de kerk. Echter zijn de paadjes op deze kaart nog niet ingetekend. Kunnen jullie ons helpen?

Elk gebouw/plek heeft een strikt aantal aangrenzende paadjes. Paadjes lopen alleen verticaal of horizontaal en kruisen elkaar niet. Daarnaast mogen er maar 2 paadjes direct naast elkaar liggen.

Teken de paadjes in het kaartje hiernaast. Er zijn al enkele paadjes gegeven.

Gegeven is:

- Aan de kerk grenzen 6 paadjes;
- Aan de huizen 5 paadjes;
- Aan de bushaltes 4 paadjes;
- Aan het water 3 paadjes;
- Aan de bomen 2 paadjes;
- en aan de bankjes 1 paadje.

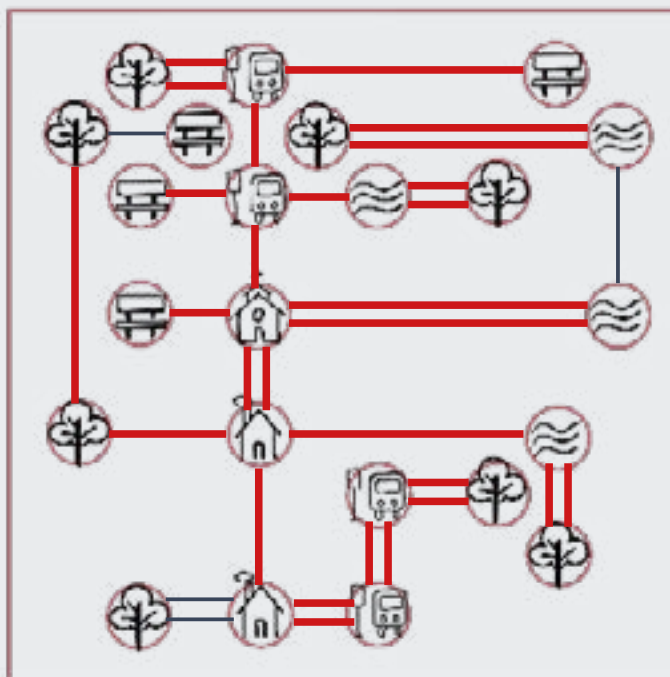

# GEHEIME PROEF

IN DIT JUBILEUMJAAR VAN ZAERUM KWIST HEBBEN WE EEN NOSTALGISCHE GEHEIME PROEF DIE HEEL WAT STOF ZAL DOEN OPWAAIEN.

WE WILLEN JULLIE HIERMEE VOORAL GEEN ZAND IN DE OGEN STROOIEN, WANT DE GEEST KOMT PAS LATER UIT DE FLES. STEEK JE KOP VOORAL NIET IN HET ZAND, DIT KAN JE PUNTEN KOSTEN. HET IS ZEKER GEEN FATA MORGANA!

EEN TIPJE VAN DE SLUIER: KOM ALLEEN OF MET MAXIMAAL 2 PERSONEN, BEN OP TIJD EN KOM ZOVEEL MOGELIJK MET DE FIETS. LET OP: BIJ DEELNAME AAN DE GEHEIME PROEF, KRIJGT JOUW TEAM AL PUNTEN!

DE LOCATIE VINDEN JULLIE IN ÉÉN VAN DE ATTRIBUTEN DIE JULLIE BIJ HET OPHALEN VAN HET BOEKJE HEBBEN GEKREGEN.

<b>TIJD</b>	20:30 UUR	21:45 UUR
<b>TEAMS</b>	1 T/M 24	25 T/M 42

11 empty boxes in a row

3 empty boxes in a row

1 empty box in a row



JULLIE TEAMNUMMER

# STEMBILJET

## VRAAG 23

- 1. DE KLUIT
- 2. OINK EN DE REST
- 3. OUTSIDE-IN
- 4. DIE VAN KATRIEN
- 5. BRKPN
- 6. DE GAEZELKES
- 7. CREMERS
- 8. MINTEKUPKES
- 9. VC ZACHTE BERM
- 10. ZAERUM VIST
- 11. KAMEROT
- 12. FAM. SIEBERS
- 13. DE VOTPLEVUUSE
- 14. ZKK
- 15. NOEIT GAAR GENOG
- 16. SKAMIGO'S 2.0
- 17. WALHALLA
- 18. ZOEM D'N ERSTE
- 19. MECHELE PLATS MV
- 20. M.C. MATOU
- 21. VC AIF
- 22. PER CONSUMPTIE WIJZER
- 23. VRIËTEKOP
- 24. DE INSPIRATIE
- 25. DINGE DINGE DINGE
- 26. HIELVEULLEUKEMINSE
- 27. KWIS'T NIET
- 28. (K)WIST NIET
- 29. VANOËT DE BAESTE KAMER
- 30. GEWOËN NIKS
- 31. VRIENDENKLUIT DE HALVE
- 32. KWIST UT NIT
- 33. DUN HOOK
- 34. NUTTE JONGE
- 35. DS50
- 36. ROBBERT EN ROBBERT 2.0
- 37. FAMILIE RAEDTS
- 38. KWISKEFET GHEGHEGHE
- 39. VAN ALLES WET IS OK WET !
- 40. JANSSEN & JANSSEN
- 41. W VAN WILLEMSEN
- 42. ESAV



# KNIPVEL

## 38 OOST WEST, THUIS BEST

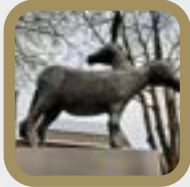



Zaerum  
KWIST

# PRIJS- UITREIKING

## & FEESTAVOND

# 17.12.22

ZATERDAG 17 DECEMBER 2022

LOCATIE: DE WINGERD, SEVENUM

TIJD: 20.00 UUR IN DE ZAAL

*EXTRA SPELELEMENT DEZE AVOND - WAT ZAL JOUW TEAM WINNEN?*

HAPJE ETEN AANWEZIG  
GRATIS TOEGANG VOOR IEDEREEN

**FEEST DIRECT NA DE PRIJSUITREIKING**