

derde editie



# Zaerum KWIST

16 november 2019

teamnummer

teamnaam

MEDE MOGELIJK GEMAAKT DOOR



  
Welkom bij  
**Croes Moeke**



# Een gezellige dorpsquiz voor Zaerumse aezels!

Leef mingese oët Zaerum,

Voor jullie ligt alweer de derde editie van Zaerum Kwist! Met een flink vernieuwde organisatie hebben we hier weer zo'n negen maanden aan gewerkt. Wat hebben we weer plezier gehad bij het bedenken van de vragen, uitvoeren van de filmpjes en uitdenken van de geheime proef. Ook dit jaar zijn we weer trots op het eindresultaat!

En wat hebben we een groots jaar gehad in Zaerum! Het 6x11-seizoen van de carnavalsvereniging, het organiseren van het OLS, 800 jaar Horst aan de Maas en alle andere evenementen die wederom georganiseerd zijn door de vele vrijwilligers die Zaerum rijk is. Dat was weer een mooie inspiratiebron voor de vragen. Daarnaast hebben een aantal harde werkers op het OLS ook een mooi bedrag opgehaald voor Zaerum Kwist, bedankt voor jullie inzet voor Zaerum Kwist! En tot slot is Zaerum Kwist ook een activiteit met een kroontje onder de vlag van 800 jaar Horst aan de Maas. Een reeks van vele evenementen die afgelopen jaar hebben plaatsgevonden.

Op 1 september begon dit jaar traditiegetrouw de inschrijving. Dit jaar gepaard met posters. Het is voor ons zo leuk om te zien hoe Zaerum Kwist dan alweer gaat leven! We proberen elk jaar weer nieuwe en verrassende dingen te bedenken en hopen dan dat het in de smaak valt. En gelukkig is dat meestal het geval. Vorig jaar hebben we de feedback gekregen dat het een pittige editie was. Er zijn dit jaar wat teams afgevallen (of samengevoegd?), maar we vinden het supertof dat jullie weer in groten getale meedoen. We hopen dat jullie weer net zoveel plezier aan de kwis beleven als de afgelopen jaren. Heb vooral een gezellige avond met elkaar! En bedenk: **meedoen is belangrijker dan winnen!**

Tot slot nog nieuws over de prijsuitreiking en feestavond: deze wordt dit jaar gehouden op 14 december in de tent voor de Sevewaeg. We zijn dan ook trots te melden dat de drie horecaondernemers Croes Moeke, de Sevewaeg en Breurs de handen ineen hebben geslagen om de feestavond gezamenlijk met ons te organiseren!

Voor nu: heel veel succes en plezier vanavond en denk aan het op tijd (en veilig!) inleveren van de boekjes.

Namens de hele organisatie,

*Susan Keijsers*

Voorzitter Stichting Zaerum Kwist





# Zaerum Kwist, de 3de editie!



6 NIEUWE GEZICHTEN  
IN DE ORGANISATIE



OOK DIT JAAR HEBBEN  
JULLIE EEN JOKER IN  
KUNNEN ZETTEN



20 MINUTEN NÁ DE OPENING VAN DE  
INSCHRIJVING, HADDEN AL 25 TEAMS ZICH  
AANGEMELD VOOR ZAERUM KWIST 2019!



DIT JAAR ZAL DE PRIJSUITREIKING  
PLAATSVINDEN IN EEN FEESTTENT VOOR DE  
SEVEWAEG OP HET PLEIN



DIT JAAR HEBBEN DRIE KROEGEN IN ZAERUM DE  
HANDEN IN ELKAAR GESLAGEN OM ZAERUM  
KWIST TOT EEN SUCCES TE MAKEN



WIJ WILLEN GRAAG IEDEREEN  
BEDANKEN DIE VRIJWILLIGERSWERK HEEFT  
GEDAAN OP HET OLS EN ZO EEN BIJDRAGE  
HEEFT GELEVERD AAN ZAERUM KWIST!



WIJ ZOEKEN NOG NAAR  
VERSTERKING VAN ONZE ORGANISATIE!

NEEM BIJ INTRESSE CONTACT OP  
MET DE ORGANISATIE



# Onze sponsoren



Aannemers- en timmerbedrijf

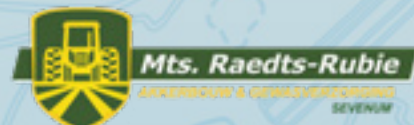
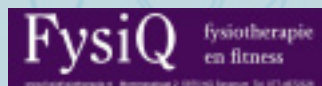



# Spelvitleg

## ANTWOORDEN EN PUNTENTELLING

Bij een juist antwoord worden punten toegekend. Echter gelden er wel een aantal regels:

- Vul het antwoord in het daarvoor bestemde kader in;
- Schrijf duidelijk. Er worden geen punten toegekend aan niet of slecht leesbare antwoorden;
- Als er gevraagd wordt naar een persoon, benoem dan de voor- en achternaam, tenzij anders vermeld;
- Als er gevraagd wordt naar een adres, benoem dan de straat en het huisnummer, tenzij anders vermeld;
- Per vraag zijn in totaal tien punten te verdienen en per categorie honderd.

## JOKER

Tot uiterlijk 18.00 uur vandaag hebben de teams aan kunnen geven op welke categorie de joker ingezet wordt. Alle behaalde punten uit de gekozen categorie worden verdubbeld.

## GEHEIME PROEF !

De geheime proef is de tiende categorie van deze kwis. Hier zijn 100 punten mee te verdienen. Meer informatie over de geheime proef, zoals locatie, tijdstip en eisen, zijn achterin het boekje te vinden. Lees deze goed door! Voor deelname aan de proef is het verplicht dat de afgevaardigde het startnummer al zichtbaar draagt op buik en rug.

## ZAERUM ALS SPELLOCATIE

Er zijn verschillende vragen waarvoor jij de deur uit moet. Houd je altijd aan de geldende (verkeers)regels en fatsoensnormen. Houd het leuk en veilig voor iedereen.

## INLEVEREN KWISBOEKJE

Zaerum Kwist afgerond? Let dan op de volgende regels:

- Vul op iedere pagina jullie teamnummer in, linksboven in het daarvoor bestemde kader;
- Leg alle bladzijden van het kwisboekje in de juiste volgorde en stop deze terug in de snelhechter;
- Stop het gehele boekje terug in de tas;
- Lever de tas inclusief kwisboekje vanavond tussen 23.00 en 23.30 uur in bij Café Breurs;
- Alleen teams die tijdig en op de juiste manier hun kwisboekje inleveren, dingen mee naar de prijzen;
- Let op: op onze website [www.zaerumkwist.nl](http://www.zaerumkwist.nl) loopt de timer. Deze klok is leidend.

## UITSLAG

De uitslag van Zaerum Kwist wordt op zaterdag 14 december 2019 bekend gemaakt bij De Sevewaeg. Op deze avond krijg je het antwoord op vele vragen. Aansluitend worden de prijzen uitgereikt en is er een feestavond.

- Het team met de meeste punten zal worden aangewezen als winnaar;
- De uitslag van Zaerum Kwist is bindend en staat niet ter discussie;
- De ingevulde teamboekjes zullen niet worden geretourneerd;
- Na deze feestavond zullen alle antwoorden op de website verschijnen.

## CONTACT

Communicatie loopt deze avond via onze website, email van de teamcaptain en social media-kanalen. Houd deze dus in de gaten, om op de hoogte te zijn van updates en aanpassingen.

## REGLEMENT

Meer informatie over Zaerum Kwist is te vinden in het reglement op de website ([www.zaerumkwist.nl](http://www.zaerumkwist.nl)).



En dan nu...

# DE VRAAGEN

## 00. OEFENVRAAG

Uit hoeveel personen bestaat jullie team?

*Vul het aantal personen in onderstaande balk in.*



teamnummer

## 800 jaar Hòrs an de Maas

### 01. 800 JAOR HÒRS AN DE MAAS

Horst aan de Maas bestaat 800 jaar. Dit kan je niet ontgaan zijn. Op diverse plekken en in talloze media kwam dit voorbij. Onderstaande uitingen hebben afgelopen jaar de revue gepasseerd. Kunnen jullie de ontbrekende woorden invullen of aangeven om welke activiteit dit ging?

a. Welk woord hoort er in het oranje vlak staan? Vul het in.



b. Over welk evenement werd dit geschreven in de media? Vul de naam van het evenement in op de lijn.

Oogstfeesten verenigt muzikaal Horst aan de Maas

c. Deze afbeelding werd gebruikt om een evenement te illustreren. Welk evenement was dit? En in welk dorp vond dit plaats?



evenement:

Oogst Zigt & Pic

waar:

Museum de Locht, Melderslo

Let op: vervolg op pagina 9.



teamnummer

800 jaor Hôrs an de Maas

## 01. VERVOLG: 800 JAOR HÔRS AN DE MAAS

d. Vul de ontbrekende woorden op de poster van het Oogstfeest in:

**23** AUG **KLASSIEKERS**  
in de wei  
THE SPARKS & THE CLASSICS  
Aanvang 20.00 uur (open bar voor dames) Entree 6 euro

**24** AUG **OOGSTFESTIVAL**  
HEEL HORST A/D MAAS ZINGT  
MET **JEOPARDY**  
Aanvang 16.00 uur

**25** AUG **OOGSTFEEST**  
DIVERSE SHOWS OUDE AMBACHTEN  
LIVEMUZIEK KONINGSSCHIETEN  
Oogstdankviering  
Aanvang 11.00 uur

FACEBOOK.COM/OOGSTFEEST.HORSTAAANDEMAAS800

**OOGSTFEEST**  
TUSSEN KRONENBERG EN SEVENUM  
FEESTERREIN AAN DE HEES

e. Met Pasen werd in de kerk van Lottum 'Passion' ten gehore gebracht. Om precies te weten wie er mee zong en welke liederen er gespeeld werden, kreeg je een programmaboekje.

Welke ondertitel stond er onder het woord 'PASSION'?

Vul dit in.

LEUGEN MENSKRACHT  
HORST AAN DE MAAS 800-2014-2015

Horst aan de Maas 800 presenteert

**PASSION**

...Groots en muzikaal!





### 02. WAT ZAAT HEEJ VRUJER?

Voormalig gemeente Zaerum kent een rijke historie aan ondernemers.

Onderstaande foto's komen uit het archief van de Heemkunde Vereniging Sevenum. Het zijn foto's van vroegere winkels/bedrijven.

**Wat is de naam van de winkel/het bedrijf op de foto?**



naam winkel/bedrijf:

**Sigarenmagazijn Verstegen /  
van de Broek**



naam winkel/bedrijf:

**Kapsalon Ben Driessen**



naam winkel/bedrijf:

**Bakkerij Huijs**



naam winkel/bedrijf:

**Café Philipsen en Driessen  
Ummenthum**



teamnummer

800 jaar Hòrs an de Maas



## 03. AN DE ANGERE KANK VAN DE HAES

We zijn natuurlijk bezig met Zaerum Kwist maar ook de Kronenbergse deelname en inbreng wordt erg gewaardeerd. En zoals men zegt: "Beter een goede buur dan een verre vriend". Maar hoe goed zijn de Zaerumse aezels eigenlijk op de hoogte van wat er aan het einde van de Hees gebeurt?

**Wie of wat hoort er op de lege plekken te staan?**

a. Jan van Enkevort - Huub Dinghs - Wil Manders -

Hans Spreeuwenberg

- Harraald Vullings

b. De Crowny Boys, wie kent ze niet? Deze formatie bestond uit:

Chris Roodbeen, Pietje Huijs en

Jeu Philipsen

c. Hoeveel ingeschreven brommers (startgroep 10.30) deden er mee met de Hemelrit 2019?

260 - 262 brommers

## 04. GEVONGE VEURWERP



Onze gemeente kent een rijke historie. Soms heb je geluk en vind je hier iets van terug. Heemkunde Vereniging Sevenum is in het bezit van enkele van deze mooie, oude voorwerpen. Onder andere het voorwerp op de afbeelding hiernaast.

**Beantwoord hierover onderstaande vragen:**

Wat voor voorwerp is te zien op bovenstaande afbeelding?

Een (bronzen) hielbijl

Hoeveel eeuwen is dit voorwerp oud?

Dertig eeuwen

Waar en wanneer is het gevonden?

Bij familie Swinkels, in 1990





### 05. NIEJS DAOR DE JAORE HAER

Wij zijn de kranten van de afgelopen jaren ingedoken en vonden wat interessante artikelen. Beantwoord de vragen over de onderstaande artikelen.

a.

#### In Sevenum woedt een bierstrijd

Op welk bedrijf heeft deze krantenkop betrekking?

De zevende Hemel / bij fam. Hendrix op de Klassenweg

b.

Vul het ontbrekende woord in.

Is de leefbaarheid van Kronenberg in gevaar?

## ‘Vroeger hadden we zes nu maar één’

Kaarttafels

De Progressieve Combinatie Sevenum vreest dat de leefbaarheid van Kronenberg in gevaar is. De PK draecte sille deze bezorgtheit daer weck tijdens de algemene beschoewingen, daerbij doelend op ander meer bakker Hays, die nog maar drie keere per weck open is. Eender verdween al het dorp café de Sport, elektriciteit Dolders, schoenmaker Verdellen en drugstertj/schilder Janssen. Burgemeester Rab Freussen echter zegt dat het Sevenumse kerkdorp "springlevend" is. Wat vinden de Kronenbergers er oeff van?

door TACT GELUCK

**KRONENBERG** - „Mijn man zegt altijd: 'Als ik ouder jaar jonger werd, ging ik er weg door met bakken'. Dat kan dus niet. Hij wijt het daarom wat rustiger aan. Daarbij komt dat hij wat sekkig is”.

Mevrouw Hays uit Kronenberg heeft het er druk mee. In de bakkerwinkel, die nog maar drie keere per weck open is, ligt het een kanten en gaas van kanten. Omkings wordt de winkel verveend. Kruidenwaren verkoopt. Wat Hays smaken niet meer. Voor een pak bakker moeren de Kronenbergers ingesprekig naar Sevenum.

De kroegers heeft oeffend naar bestelling gegaan. Ze is bij dat de bakker benoemde nog op woensdag, donderdag en vrijdag open is. Het aantal voorrengingen is in de loop der jaren veel toegelopen in Kronenberg, zegt ze, maar dat is toch niet echt ten koste gegaan van de leefbaarheid. „Voor de verrogingen wordt veel gegaan. Alleen moet de gemeente maar eens oeffen niet verlichting op de straatje. Dat is veel te gemakkelijk nu”, moet de buurman even knijp.





teamnummer

800 jaar Hòrs an de Maas

## 05. VERVOLG: NIEJS DAOR DE JAORE HAER

c.

In de kerk op  
**MANNENJACHT**

In welk decennium speelde dit? Omcirkel het goede antwoord.

- A. jaren 20
- B. jaren 40
- C. jaren 80
- D. jaren 00

d.

**Sevenummers**  
klagen over  
hun postcode

Waarom klaagden de Sevenummers? Omcirkel het goede antwoord.

- A. Ze wonen volgens hun postcode in Evertsoord
- B. Ze vallen buiten het gebied van de Postcode Loterij
- C. Onduidelijkheid over het ophalen van het afval
- D. Boodschappen van de supermarkt worden niet thuis bezorgd

e.

**Sevenumse sekstent bleek toch gewoon café**

Over welke kroeg gaat dit artikel?

Bonanza bar



### 06. WIEËT WASSE KUPS?!

Sommige foto's zeggen meer dan 100 woorden. Zo ook de foto hieronder.

**Wat gebeurt er op onderstaande foto en wat zit er in deze bakken?**



Treinkaartje kopen

(Voorbedrukte) treinkaartjes met bestemmingen erop

### 07. KOM OP FEZIET!

Toedem: jarenlang was dit feest een begrip in Zaerum waar ook vele mensen uit Horst aan de Maas heen kwamen. Dit is één van de mooie voorbeelden van samenwerking tussen de vele horeca ondernemers van Sevenum en Kronenberg.

**Vul de horecagelegenheden in die de Toedem van 1986 mogelijk maakten.**

(Kefee) Toetje

(Café Piet) Ummenthun

De Gats

AC restaurants

't Anker

Kronenbergerhof

(Hofstee) de Turfhoeve

(Café petit Restaurant) Heesen

Friture Ger Cox

(Café - Bar) Donkey Shed







### 08. DE KRACHT VAN 16 KERNEN

a.

Het afgelopen jaar stond in het teken van 800 jaar Horst aan de Maas. In de 16 kernen werden heel wat activiteiten georganiseerd. Enkele van deze activiteiten hebben een kroontje gekregen van Horst aan de Maas 800.

**Noteer alle activiteiten en evenementen die een kroontje hebben gekregen.**

- Oorlogsjaren 1940-1945
- Quirinis paardenzegening Lottum
  - Rundje um ut Hundje
  - Grubbevorster revue
  - Nobertuswijk 60 jaar
- Zonder versnelling vooruit 0
- 600 jaar vocalgroup hoor's
  - Brokeze Bruist!
- WK Bokkenollen & Limonollen
  - Paardenmarkt Lottum
  - Zaerum Kwist
  - Hòrster Kwis

b.

Elke kern heeft een eigen logo gekregen van HadM800. De logo's lijken op elkaar maar verschillen van kleur. **Omcirkel de logo's die niet juist zijn.**





### 09. NIEJE FIETSPAAD

De gemeente wil een geasfalteerd fietspad aanleggen tussen deze dorpen, maar daar is eigenlijk geen geld voor. Daarom willen ze zo min mogelijk meters asfalt leggen. Onderstaande punten zijn verschillende dorpen van Horst aan de Maas.

**Teken in elk vak de kortst mogelijke route die alle dorpen aan elkaar verbindt.  
Gebruik hiervoor alleen rechte lijnen.**

Tip 1: Gebruik je wiskundige kennis;

Tip 2: 120.

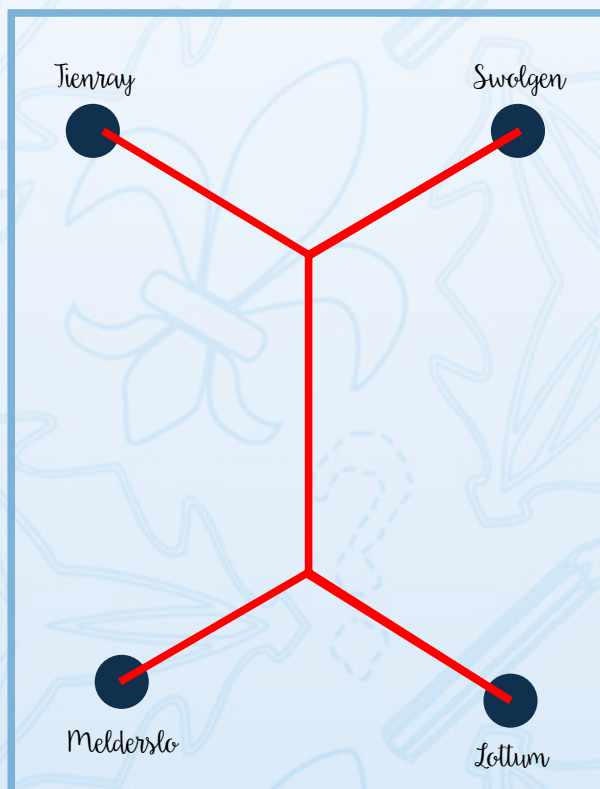
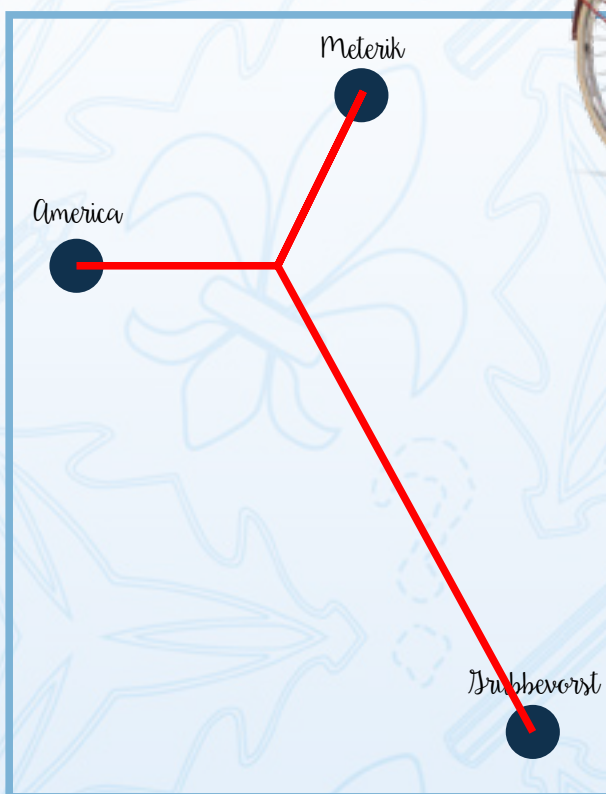





### 10. PROOST OP 800 JAOR HÔRS AN DE MAAS

Ook wij van Zaerum Kwist hebben gevierd dat Horst aan de Maas dit jaar 800 jaar bestaat. We zijn in alle dorpen geweest en hebben geproost op dit jubileum. Uiteraard hebben wij dit op beeld vastgelegd.

*In welke dorpen zijn onderstaande 'proost-foto's' gemaakt? Schrijf de juiste dorpsnaam onder iedere foto.*



Griendtsveen

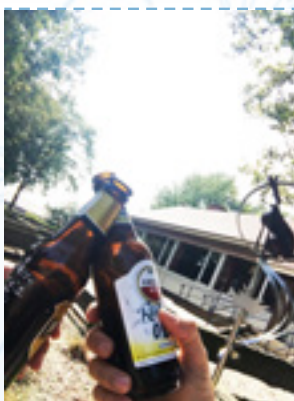

Evertsoord

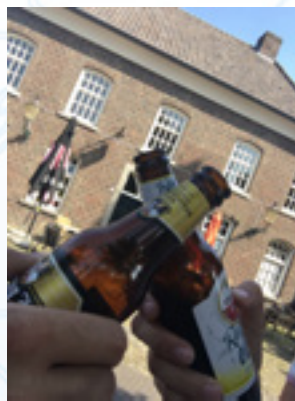

Broekhuizen



Broekhuizenvorst



Sevenum



America



Tienray



Swolgen



### 10. VERVOLG: PROOST OP 800 JAOR HÔRS AN DE MAAS



*Meterik*

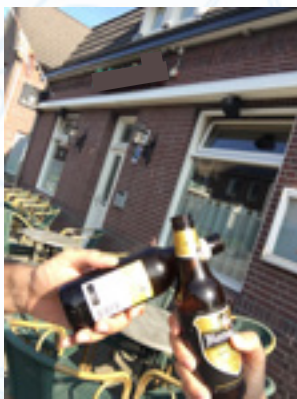

*Melderslo*



*Meerlo*

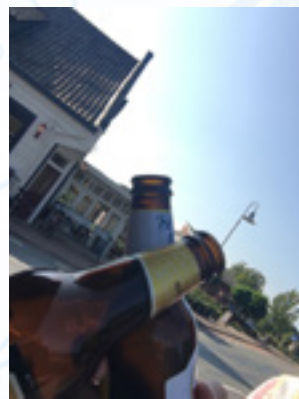

*Lottum*



*Kronenberg*



*Horst*

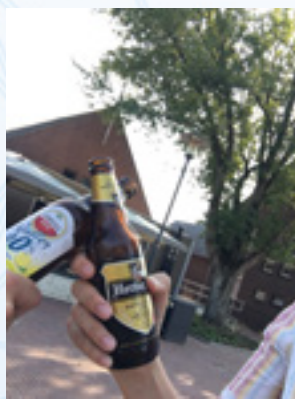

*Hegelsom*



*Grubbenvorst*



## Ónger-wies?



### II. SCOEËLFOTO

Ieder jaar kwam de schoolfotograaf weer langs op school. Hij maakte één of twee foto's en met een beetje pech was jij weer degene met de ogen dicht of die nog half omgedraaid zat. Hieronder staan een paar schoolfoto's afgebeeld. Beantwoord de vragen over onderstaande foto's.

a.



**Van welke school en welk schooljaar is deze foto?**

De Dobbelsteen

1990 - 1991

**Noteer de voor- en achternaam van de jongen in de cirkel?**

Niek Verstappen

b.



**Van welke school en welk schooljaar is deze foto?**

De Krullevaar

2001 - 2002

**Twee meisjes op deze foto zijn nichtjes van elkaar. Wie zijn diit? Noteer de voor- en achternamen van deze meisjes.**

Lizzy Gijsen

Layla Gijsen

c.



**Schrijf de naam op van de meester die je hiernaast op de foto ziet.**

Meester Hafmans



### II. VERVOLG: SCHOEËLFOTO

d.



Welke twee personen uit één gezin zie je op deze foto? Noteer de voor- en achternamen van deze personen.

Meneer Verbruggen

Zoon Emile

### 12. ZAERUMS DICTEE

"Meisters en meesteresse haoje vrujer groeët aanzen: has krek wie d'n dokter enne zekezeuster". Deze zin is een mooi voorbeeld van één van de vele Zaerumse uitdrukkingen over het onderwijs. Zo zijn er meer Zaerumse uitdrukkingen die op school gebruikt werden.

Vul, in de vakjes, de ontbrekende woorden in van dit dictee.

" **Kwiêt** , kepot, 'ne nieje!"

"De oeëgen aop, de oeren aop en de **klep** toew!"

"Me **lieërt** zó lang as me left, zelfs van de schiepers en koeharts."

"Zich de **pleures** werke."

"Erges gin **addem** af hebbe."

" **Prakkezere** kumt van erm luuj."

"Dao gieët mich de **piêp** van oet."

"Luie moders hebben ieverige **däöchter**."



teamnummer

## Ónger-wies?

### 13. GOOD RAPPORT

De categorie 'onderwijs' kan niet zonder een vraag over het rapport. Het rapport bepaalde immers of je over ging naar het volgende leerjaar. Het rapport van vroeger ziet er echter heel anders uit dan dat van tegenwoordig.

**Vul de onderdelen op het rapport aan, waarop je in 1955 beoordeeld kon worden. We hebben enkele letters cadeau gegeven.**

LEERJAAR				
van		1 September		19 54 tot 1 Sept 19 55
KLASSE <u>VI</u>	Grote vac.	Kort vac.	Pas vac.	De leerlinge is bevorderd tot de <u>7<sup>e</sup></u> klasse
	1 <sup>e</sup>	2 <sup>e</sup>	3 <sup>e</sup>	
Godsdienst	<u>o</u>	<u>o</u>	<u>o</u>	BEMERKING:
Lezen	<u>7<sup>h</sup></u>	<u>7<sup>h</sup></u>	<u>o</u>	
Schrijven	<u>7<sup>h</sup></u>	<u>o</u>	<u>7<sup>i</sup></u>	
Rekenen	<u>o</u>	<u>o</u>	<u>o</u>	
Nederl. Taal	<u>o</u>	<u>7<sup>h</sup></u>	<u>o</u>	
Geschiedenis	<u>7</u>	<u>7</u>	<u>7</u>	
Aardrijkskunde	<u>7<sup>h</sup></u>	<u>o</u>	<u>o</u>	
Natuurkunde	<u>7</u>	<u>7</u>	<u>7</u>	
Zingen	<u>o</u>	<u>o</u>	<u>o</u>	
Tekenen	<u>7<sup>h</sup></u>	<u>7<sup>h</sup></u>	<u>7<sup>o</sup></u>	
Lich. oefeningen				
Nuttige Handwerken	<u>7<sup>h</sup></u>	<u>o</u>	<u>o</u>	
Gedrag	<u>7</u>	<u>o</u>	<u>7</u>	
Vlijt	<u>7</u>	<u>o</u>	<u>7</u>	
Orde en Zindelijkheid	<u>7</u>	<u>7</u>	<u>7</u>	
Wellevendheid	<u>7</u>	<u>o</u>	<u>7</u>	
Schoolverzuim	<u>o</u>	<u>o</u>	<u>o</u>	
Kerkbezoek				



teamnummer

## Ónger-wies?

### 14. OETGESTORVE RAS

Vroeger, toen rekenmachines nog niet waren uitgevonden, werden berekeningen uit het hoofd gedaan. Helaas begint die hoofdrekenaar langzaam uit te sterven. Eens kijken hoe het met jullie gesteld is.

- a. Hieronder staat een som. Voeg één getal (0 t/m 9) toe om de som kloppend te maken.

$$2 - 63 + 5 = 6$$



$$2^6 - 63 + 5 = 6$$

- b. Dit is een simpel sommetje uit groep 3: vul in ieder hokje van onderstaand schema één van de cijfers 1 t/m 5 in. In elke kolom (A, B, C) mag een cijfer maar één keer voorkomen. Alle vergelijkingen moeten kloppen. Gegeven is dat bij een 2 vóór het = teken een 4 erna hoort.

A		B		C
2	+	2	=	4
5	-	3	=	2
1	x	5	=	5
3	/	1	=	3
4	/	4	=	1



## Ónger-wies?



### 15. IK HOJ MIEN BOOKBESPREKING OUVER...

Vroeger op de basisschool moest je regelmatig een boekbespreking houden.

In onderstaande teksten heeft een kind een boekbespreking gehouden van een volwassen boek.

**Over welk boek gaat de boekbespreking? Vul de titel en de auteur in!**

- a. Mijn boek ging over een vrouw die een man leerde kennen. Ze waren verliefd op elkaar, maar de man wilde gekke spelletjes met de vrouw doen in een rode kamer. Soms vond de vrouw dat leuk, maar soms ook niet. Uiteindelijk werden ze wel verliefd op elkaar. Dit was mijn boekbespreking over **Vijftig tinten grijs** van **E.L. James**
- b. Mijn boek ging over een meisje dat op de weg naar school verdwijnt. Ze wordt gevangen genomen in een kelder. Later kwam er nog een meisje bij. Gelukkig komt de politie op het einde om beide meisjes te bevrijden. Dit was mijn boekbespreking over **Ik was twaalf en ik fietste naar school** van **Sabine Dardenne**
- c. Het boek dat ik gelezen heb gaat over een vader en zijn dochter. De moeder van het meisje is overleden en de vader doet allemaal gekke dingen. Gelukkig neemt de vader zijn dochter ook mee op een vakantie, heel ver weg. Op het einde komt ook de nieuwe vriendin van vader op bezoek op vakantie. Dit was mijn boekbespreking over **De weduenaar** van **Kluun**
- d. Het boek gaat over een mevrouw die niet meer samen is met haar vriend en hier is ze heel verdrietig om. Ze gaat daarom heel lang alleen op vakantie. Ze doet heel veel leuke dingen: lekker eten, een andere taal praten, gaat naar drie verschillende landen en ziet veel andere mensen. Ze zit ook vaak in een kleermakerszit en is ze heel lang stil, maar ze slaapt niet. Uiteindelijk wordt ze op de laatste vakantie verliefd en dat is het einde. Dit was mijn boekbespreking over **Eten, bidden, beminnen** van **Elizabeth Gilbert**
- e. Het boek gaat over een vrouw die plastisch chirurg is. Ze is getrouwd met een man en samen hebben ze een zoon. Iedereen denkt dat de vrouw heel gelukkig is. Eigenlijk is de vrouw heel eenzaam en door de verbouwing van het huis loopt haar relatie ook niet lekker. Dan komt ze een oud vriendje tegen waar ze weer gevoelens voor krijgt. Maar hij blijkt een crimineel te zijn die niet lief voor haar is en haar zelfs bedreigt. Na heel wat gedoe en een paar doden komt het uiteindelijk bijna allemaal goed voor de plastisch chirurg. Dit was mijn boekbespreking over **De verbouwing** van **Saskia Noort**



### 16. AAFSCHEID NAEME BESTIËËT NIT

Aan het eind van de basisschoolperiode vindt al jarenlang hetzelfde ritueel plaats: de afscheidsmusical van groep 8. **Weten jullie welke musical op welke school in welk jaar werd uitgevoerd? Vul de juiste informatie in op de ontbrekende plekken.**

Schoolnaam	Schooljaar	Naam musical
De Dobbelsteen	2018-2019	Bende op de camping
De Horizon	2011-2012	Windkracht 8
De Dobbelsteen/ De Kroevert	2010 - 2011 2017-2018	Wat maak je menu?
De Krullevaar	1997 - 1998	Het spoor bijster

### 17. VEURRANG

Het is weer druk in het centrum van Zaerum. Vanuit alle kanten komt er verkeer en overal lopen voetgangers. **In welke volgorde mag er overgestoken worden? Schrijf de kleuren van de pijlen in de juiste volgorde op.**



Groen, Rood & Oranje, Geel Blauw



teamnummer

## Ónger-wies?

### 18. DENKE AS BEEJ DINNISSEN

Elk team heeft bij het quizboekje een mooie puzzel gekregen van Dinnissen. Dinnissen staat al meer dan 70 jaar bekend om hun innovatieve concepten, dus zet de techneut/puzzelaar in jullie team maar aan het werk!

*Los de puzzel op en knip drie foto's (vooraanzicht, zijaanzicht en bovenaanzicht) van de opgeloste puzzel en plak de foto's op deze pagina:*

**DINNISSEN**  
PROCESS TECHNOLOGY

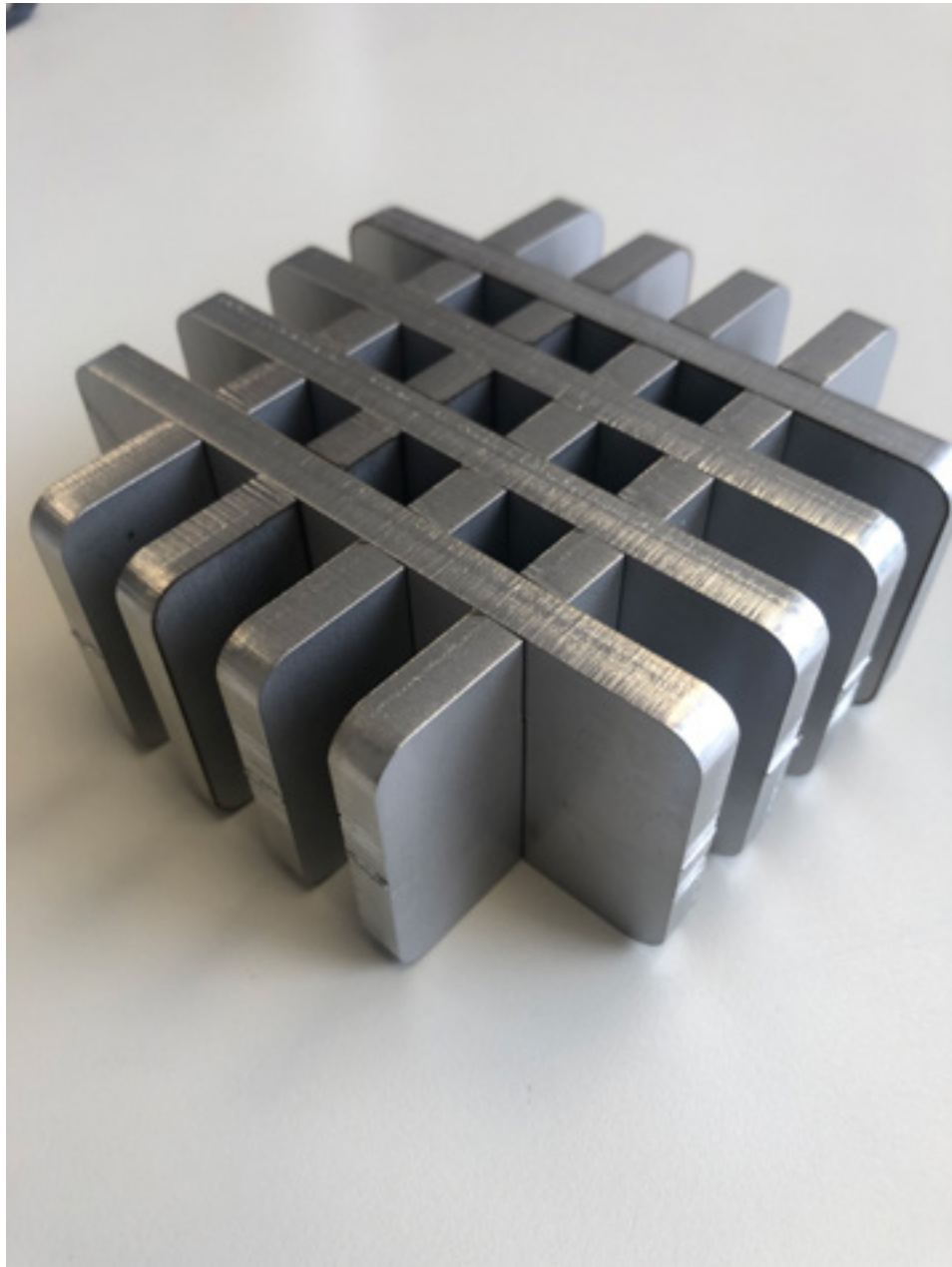



teamnummer

## Ónger-wies?



### 19. GRUUPKES MAKE

Juffrouw Ine moet een nieuwe indeling maken voor de groepjes in haar klas. De juf wil graag in alle groepjes een gelijk aantal jongens en meisjes. Er zijn drie groepjes van zes personen en twee groepjes van vier personen. Ieder kind heeft een briefje ingeleverd met twee kinderen waarbij hij/zij graag in het groepje wil. Hiervan wordt altijd één kind gekozen. Ook heeft ieder kind ingevuld bij welke twee kinderen hij/zij niet in het groepje wil. Hier wordt altijd rekening mee gehouden. **Welke groepjes maakt juffrouw Ine?**

	kind	wel	wel	niet	niet
Jongens	Frank	Ben	Guus	Ellen	Anke
	Bas	Ron	John	Frank	Anne
	John	Joris	Carolien	Bas	Frank
	Guus	Rob	Ron	Joris	Anne
	Stan	Frank	Guus	Loes	Ron
	Joris	Laura	Lisan	Ron	Rob
	Ben	Frank	Joris	Lisan	Laura
	Ron	Guus	Rob	Ellen	Aniek
	Rob	Daphne	Koen	Tom	Ron
	Thijs	Rob	Guus	Koen	Frank
	Tom	Tina	Stan	Frank	Bas
Meisjes	Koen	Tina	Bas	Anke	John
	Geert	Tom	Sanne	Tina	Stan
	Linda	Guus	Frank	Stan	Thijs
	Carolien	Guus	Anne	Frank	John
	Lisan	Tom	Anne	Joris	Ben
	Tina	Loes	Tom	Geert	Laura
	Anne	Stan	Ron	Loes	Carolien
	Anke	Koen	John	Thijs	Aniek
	Loes	Linda	Stan	Geert	Tina
	Daphne	Ellen	Anne	Ron	Bas
	Sanne	Geert	Tom	Koen	John
Laura	Lisan	Joris	Ben	Sanne	
Lieke	Anne	Ellen	Rob	Lisan	
Aniek	Lieke	Tina	Ellen	Loes	
Ellen	Sanne	Lieke	Ron	Frank	

Let op: vervolg op pagina 27.



teamnummer

## Ónger-wies?



### 19. VERVOLG: GRUUPKES MAKE

#### Groepje 1:

Bas

Carolien

Ron

Linda

Guus

Loes

#### Groepje 2:

Thijs

Sanne

Rob

Ellen

Geert

Daphne

#### Groepje 3:

Frank

Anne

Ben

Lieke

Stan

Aniek

#### Groepje 4:

Tom

Tina

Koen

Lisan

#### Groepje 5:

Joris

Laura

John

Anke



teamnummer

## Ónger-wies?



### 20. YES, IK BIN GESLAAGD!

Ook dit jaar waren er weer veel Zaerumse scholieren die in juni de vlag mochten uithangen. Hieronder staan foto's van vlaggen van de geslaagden.

Wie zijn er geslaagd en op welk adres wonen ze?



adres:

**Bosschekampstraat 53**

geslaagde(n):

**Jens Vullings**



adres:

**Dorperweiden 71d**

geslaagde(n):

**Sid Janssen**



adres:

**Mulderstraat  
2b**

geslaagde(n):

**Fun van de Goor**



adres:

**Peperstraat  
52**

geslaagde(n):

**Eefke Janssen**



adres:

**Helenaveenseweg 17**

geslaagde(n):

**Elke & Peet Raedts**



## Crime Scene Zaerum

### 21. ZEUK DUN BOEF



Gisteren zijn door een stroomstoring op station Horst-Sevenum urenlang reizigers gegijzeld. Het lijkt erop dat iemand de elektrische installatie gesaboteerd heeft. Dit veroorzaakte een gigantische kortsluiting. De eerste verdachten zijn in beeld en in hechtenis genomen.

*Aan jullie de taak om de saboteur te vinden. Bij elke aanwijzing die je oplost, kun je een verdachte wegstrepen. Uiteindelijk blijft de boef over.*

#### DE VERDACHTEN:



**Conny Plassen**  
62 jaar  
1.55 m  
Opticien  
Sevenum



**Tom Kroes**  
41 jaar  
1.80 m  
Vastgoedmakelaar  
Hegelsom

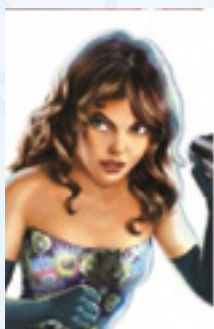

**Izzy van Gisteren**  
19 jaar  
1.60 m  
Kassière  
Venlo

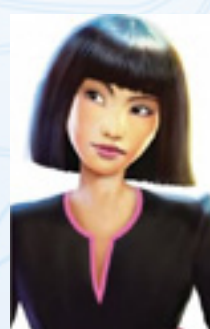

**Anna Nas**  
36 jaar  
1.60 m  
Schoonheidsspecialiste  
Meterik



**Coos Busters**  
58 jaar  
1.79 m  
Kok  
Kronenberg

Let op: vervolg op pagina 30.



teamnummer

## Crime Scene Zaerum

### 21. VERVOLG: ZEUK DUN BOEF

#### AANWIJZING 1:

Hier zie je de gesaboteerde elektriciteitskast. In de deur van de kast hangt de procedure waarmee je het stroomnetwerk opnieuw kunt opstarten. Volg de procedure nauwgezet en ontdek dankzij het alfabetisch toetsenbord een verborgen boodschap. Met deze boodschap kun je een verdachte uitsluiten.

De boodschap:

De kleinste kan het niet gedaan hebben

Onschuldige:

Conny Plassen



Let op: vervolg op pagina 31.



teamnummer

## Crime Scene Zaerum

### 21. VERVOLG: ZEUK DUN BOEF

#### AANWIJZING 2:

Deze flessen wijn werden teruggevonden op het plaats delict. Rangschik de flessen van leeg naar vol en noteer in die volgorde de rode letters die je op de etiketten terugvindt. Dat woord vormt een aanwijzing waarmee je een onschuldige kunt vinden.

Het woord:

Keuken

Onschuldige:

Coos Busters



Let op:  
vervolg op  
pagina 32.



teamnummer

## Crime Scene Zaerum

### 21. VERVOLG: ZEUK DUN BOEF

#### AANWIJZING 3:

Hier zie je het stroomschema van het station dat gesaboteerd is door de boef. Normaal gezien zijn alleen dezelfde letters verbonden met elkaar. Ga op zoek naar de verbindingen waarbij de letters niet meer overeenkomen. Die letters zijn terug te vinden in de woonplaats van een onschuldige.

Woonplaats:

VE(N)LO

Onschuldige:

Izzy van Gisteren

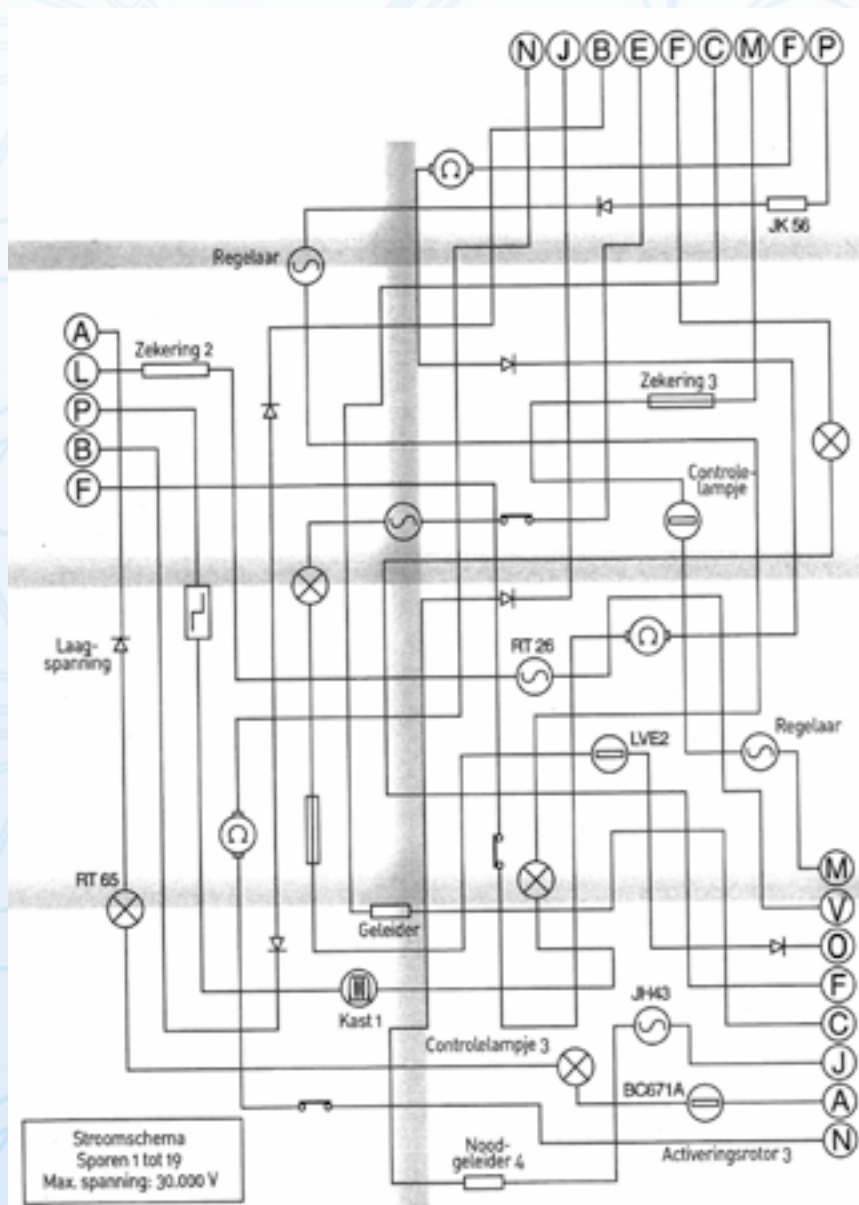

Let op:  
vervolg op  
pagina 33.



teamnummer

## Crime Scene Zaerum

### 21. VERVOLG: ZEUK DUN BOEF

#### AANWIJZING 4:

Bepaal op basis van de getuigenissen van de taxichauffeurs de precieze vertrek- en aankomsttijden van de taxi's. Noteer de aankomsttijd van de blauwe taxi. Het aantal minuten van dat tijdstip is hetzelfde als de leeftijd van een onschuldige.

Aankomsttijd:

12:36 uur

Onschuldige:

Anna Nas



*De gele taxi is aangekomen om 12.31. Hij is 13 minuten blijven stilstaan.*

*De groene taxi is 8 minuten blijven stilstaan en hij is 12 minuten na het vertrek van de gele taxi weer vertrokken.*

*De rode taxi is 11 minuten blijven stilstaan en is 7 minuten voor de aankomst van de groene taxi vertrokken.*

*De oranje taxi is 4 minuten blijven stilstaan en is 13 minuten nadat de rode taxi aankwam weer vertrokken.*

*De blauwe taxi is 5 minuten blijven stilstaan en is 2 minuten voor het vertrek van de oranje taxi weer vertrokken.*

**WIE IS DE BOEF?** Omcirkel de juiste persoon.



Conny Plassen



Tom Kroes

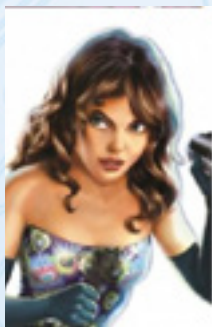

Izzy van Gisteren

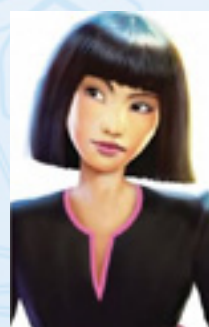

Anna Nas

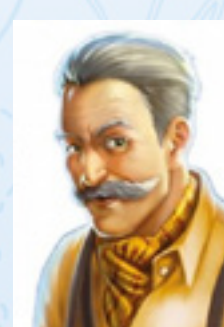

Coos Busters



teamnummer

## Crime Scene Zaerum



### 22. UN LIËN TREKKE

Een ander soort lijntje dan jullie misschien gedacht hadden in deze categorie... Maar wel een waar je hoofdpijn van kunt krijgen. Vereenvoudig de x- en y- coördinaten en noteer deze bij 'ordered pair'.

**Zet vervolgens stippen op het blad aan de hand van de coördinaten (die bij 'ordered pair' staan) en verbind deze met een lijn aan elkaar. Begin telkens een nieuwe lijn na het woord stop.**

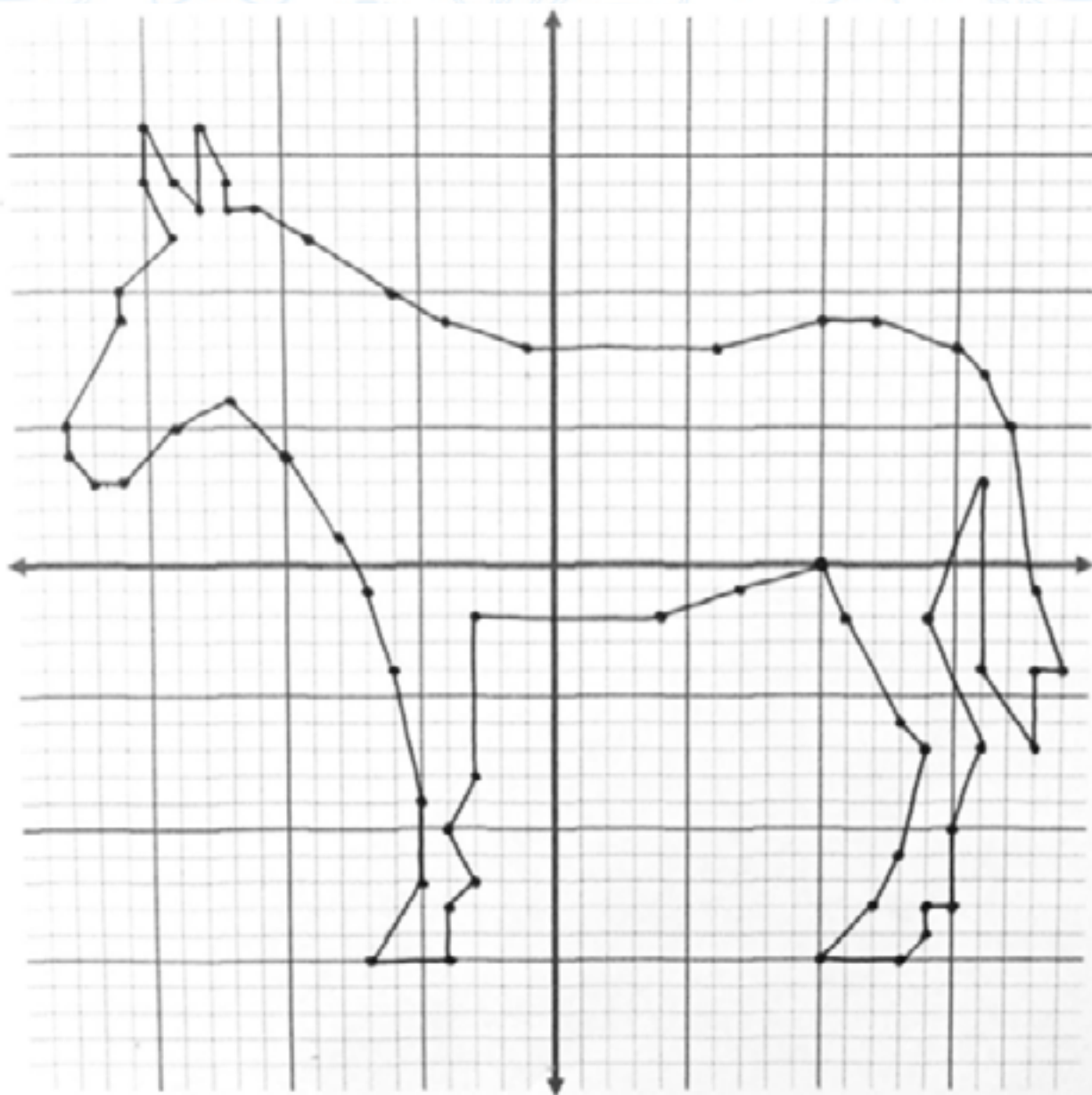

Let op: vervolg op pagina 35.



teamnummer

## Crime Scene Zaerum

### 22. VERVOLG: UN LIÊN TREKKE

Start	Start	Start
(-3, -8)	(-16, 3)	(13, -11)
(-3, -2)	(-14, 5)	(12, -13)
(4, -2)	(-12, 6)	(10, -15)
(7, -1)	(-10, 4)	(13, -15)
(10, 0)	(-8, 1)	(14, -14)
(11, -2)	(-7, -1)	(14, -13)
(13, -6)	(-6, -4)	(15, -13)
(14, -7)	(-5, -9)	(15, -10)
(13, -11)	(-5, -12)	(16, -7)
Stop	(-7, -15)	(14, -2)
	(-4, -15)	(16, 3)
Start	(-4, -13)	(16, -4)
(19, -4)	(-3, -12)	(18, -7)
(18, -1)	(-4, -10)	(18, -4)
(17, 5)	(-3, -8)	(19, -4)
(16, 7)	Stop	Stop
(15, 8)		
(12, 9)	Start	Start
Stop	(-13, 13)	(-16, 3)
	(-13, 16)	(-17, 3)
	(-12, 14)	(-18, 4)
	(-12, 13)	(-18, 5)
	(-11, 13)	(-16, 9)
	(-9, 12)	(-16, 10)
	(-6, 10)	(-14, 12)
	(-4, 9)	(-15, 14)
	(-1, 8)	(-15, 16)
	(6, 8)	(-14, 14)
	(10, 9)	(-13, 13)
	(12, 9)	Stop
	Stop	

### 23. UT LEECH ZEEN

Af en toe zitten er in onze kwis vragen die niet goed begrepen of gelezen worden. Net zoals de blacklight-vraag in de kwis van 2017. Dit jaar wagen we een nieuwe poging en mogen jullie speuren naar het blad in het kwisboekje waarop iets met blacklight-stift is geschreven. Ga op onderzoek uit, want alle blaadjes liggen waarschijnlijk verspreid bij al je teamgenoten.

**Noteer de tekst die met blacklight-stift geschreven is en op welke pagina dit staat.**

tekst:

Good gedaan

paginanummer:

53



## Crime Scene Zaerum



### 24. VAN RUILE KUMPT HUILE

We snappen dat jullie bloedfanatiek zijn en zo min mogelijk andere teams willen helpen. Maar... in dit geval kan samenwerken en even netwerken je wel punten opleveren.

In de enveloppe van elk team zitten twee plaatjes van een memory-setje. **Zorg ervoor dat jullie team hieronder twee identieke memory-plaatjes weet op te plakken.** Om het jullie iets makkelijker te maken, hebben we de plaatjes door elkaar gegooid per 10 teams, dus per: 1 t/m 10, 11 t/m 20, 21 t/m 30, enz.



Vul hier jullie verkregen politiserie in:

NCIS

### 25. LO SOLÉ'S MASTERCHEF



Het televisieprogramma Masterchef is al jaren populair.

Vast onderdeel is de smaakproef: de kandidaten krijgen een paar minuten de tijd om een gerecht te proeven en zoveel mogelijk ingrediënten op te schrijven. Gelukkig hebben wij een groot aantal Zaerumse Masterchefs. Joep van Lo Solé is er daar één van.

Dit keer doen we de smaakproef á la Lo Solé.

*Trommel dus de speurneuzen van je team op en zorg dat je met maximaal twee teamleden tussen 19:30 - 20:30 uur bij Lo Solé bent.*





### 26. HEEJ GEBEURT DET NIT!

Zaerum leek altijd een brave en vredige gemeente. Maar niets was minder waar. Dit is te zien aan onderstaande krantenartikelen uit de jaren 80-90.

**Aan jullie de taak om deze artikelen op de juiste plek op de tijdlijn, twee pagina's verderop, te plaatsen. Schrijf de titel van elk krantenartikel op de juiste plek bij de tijdlijn.**



**Ambtsjubileum  
Opperwachtmeester  
W. Spa**

Op dinsdag 25 mei a.s. viert opperwachtmeester W. Spa het feit, dat hij 25 jaar in overhoofddienst is, waarvan 13 jaar als postcommandant van Sevenum.

De heer W. Spa is geboren te Berlingwolde (Gr.) op 28 november 1943. Na de politieopleiding te Arnhem te hebben doorlopen werd hij in 1963 in de gemeente Reuser geplaatst. Van 1971-1973 was hij 3e-sona groepsrechercheur. In 1973 werd hij benoemd tot postcommandant van Sevenum, welke functie hij nu nog steeds vervult, evenwel onderbroken in 1983-1987, toen hij sprong als waarnemend plaatsvervangend groepscommandant te Hovot, in verband met ziekte van de groepscommandant.

De heer Spa ervaart het werken in een gemeente als Sevenum als prettig. Omdat het feit, dat er sprake is van een kleine gemeenschap, is er nog een zekere erkentelijkheid voor het

werk, te filosoferen hij. In grotere gemeenten ontbreekt hieraan helaas het een en ander.

Om als politiekorps goed te kunnen functioneren is een goede verstandhouding met de plaatselijke burgemeester vereist, zo vervolgt de heer Spa. Die verstandhouding leerde in Sevenum maar te wisselen over. Ten tijde van de ambtsperiode van burgemeester Reuser was het zelfs zo, dat, toen bepaalde maatregelen moesten worden genomen met betrekking tot verkeersafwikkeling op de Venloseweg, burgemeester Reuser op een bepaald moment zwaar inging tegen adviezen van de afdeling groensterven en oec. „Spa bepaalt wat gaat gebeuren.“

De heer Spa is van mening, dat wanneer hij constatering van een overtuiging in eerste instantie een waarschuwing gegeven wordt, hiervan preventieve werking kan uitgaan. Wanneer de noodig geïnterveneerd wordt, dient de verbodsbepaling gebaseerd te zijn op argumenten.

Als minder prettig ervaart de heer Spa, dat de politie de laatste jaren steeds minder toekomt aan het werkelijke politiewerk. Formeel is de politiestaat op sterkte. Door de bezuinigingen die de rijksoverheid doorvoert, en doordat regelmatig politiemensen elders gederogd worden, is er minder mankracht beschikbaar. Dit heeft tot gevolg, dat de burger niet het politieniveau krijgt waar hij recht op heeft. Er is geen gericht surveillance mogelijk.

### Agenten gewond bij kloppartij in Kronenberg

**KRONENBERG** • In Kronenberg zijn drie politiemannen in de nacht van zaterdag op zondag gewond geraakt tijdens een kortstondige, hevige vechtpartij aan In de Kamp.

De vechtpartij ontstond op het moment dat een groep jongeren uit Venlo arriveerde bij een groep uit Kronenberg. In totaal ging het om 25 à 30 mensen. Tussen beide kampen hadden zich al eerder conflicten voorgedaan. De achtergrond daarvan was gisteravond nog onduidelijk.

Een omwonende zag dat de groep Kronenbergers zaterdagavond bijeen kwam, vermoedde een ophanden zijnde confrontatie en belde uit voorzorg de politie. Kort nadat drie agenten in Kronenberg waren gearriveerd, kwamen de Venlose opposenten daar ook aan. Er ontstond vrijwel meteen een vechtpartij, die dank zij ingrijpen van de politie maar enkele minuten duurde.

Om de partijen te kunnen scheiden, moest de politie een waarschuwingsschot lossen en de wapenstok gebruiken. Tijdens de kloppartij liep een politiemann een spierscheuring in zijn kuit op en een andere een kneuzing aan zijn elleboog. Die laatste verwonding ontstond doordat de politiemann in het vuur van de strijd een klap kreeg met de wapenstok van een collega.

De derde hield aan de schermmutseling een gebroken pink over.

Na behandeling in het ziekenhuis konden de drie agenten terug naar het bureau. Van de vechtende jongeren liep niemand ernstige verwondingen op.

Mede door het hectische verloop van de strijd zijn zaterdag geen aanhoudingen verricht.

### Pech en geluk

**SEVENUM** - Pech en wat geluk voor een Sevenumse ondernemer.

Woensdagavond bezocht hij met zijn stationcar nog even één van zijn zaken in het dorp. Omdat hij slechts wat spullen moest halen uit zijn winkel aan de Monseigneur Verstraelenstraat, liet hij de motor van zijn voor de winkel geparkeerde wagen lopen. Toen hij na een minuutje met de spullen terugkwam, zal de motor nog steeds hebben gelopen, maar niet meer op dezelfde plek. De auto bleek gestolen.

De ontvreemde wagen is gistermiddag teruggevonden tussen Sevenum en Maasbracht in de buurt van de autosnelweg. Uit de wagen bleek gereedschap te zijn gestolen.

Let op: vervolg op pagina 38.



### 26. VERVOLG: HEEJ GEBEURT DET NIT!

#### Voetbalkantine in Kronenberg leeggeroofd

KRONENBERG – Inbrekers die woensdagnacht hun slag sloegen in de kantine van SV Kronenberg, zijn aan de haal gegaan met een diepvrieskist vol broodjes, frikandellen en andere snacks.

Behalve de kist namen de inbrekers een enorme hoeveelheid levensmiddelen en drank mee: vaten, kratten en blikjes bier en frisdrank, een doos Nuts, anderhalve doos Snickers, een doos spekjes, enkele dozen ander snoepgoed, sjasaus, koffiefilters, handdoeken, suiker, schoonmaakmiddelen en pennen. Ook verzekerden de inbrekers zich van een aantal koffiezetapparaten. Gezien de omvang van de buit moeten de daders de beschikking hebben gehad over een kleine vrachtwagen. De totale schade bedraagt zeker 3000 gulden.

#### Bedreiging

SEVENUM • Een 18-jarige jongen uit Venlo die gisterochtend met de trein vanuit Venlo richting Eindhoven reisde, dacht dat ritje gratis te kunnen maken. Toen hij door twee conducteurs aangesproken werd die hem aan het verstand peuterden dat de trein toch echt niet gratis is, werd de Venlonaar agressief en haalde een mes tevoorschijn waarmee hij de conducteurs bedreigde. Op het station in Sevenum kwam er abrupt een einde aan zijn reis en werd hij overgedragen aan de politie van Horst. Hij kreeg een proces-verbaal aan zijn broek.

#### Dief gepakt

SEVENUM • In een wegrestaurant langs de Midden Peelweg in Sevenum is gisteren een 26-jarige inwoner van Vianen aangehouden, die met gestolen geld aan het gokken was. De man had even tevoren bij een restaurant aan de overkant van de weg een telefoonauto-maat opengebroken. Het personeel tipte de collega's aan de overkant, die de verdachte achter de gokautomaat zagen zit-

ten en de politie waarschuwden. Vanaf de parkeerplaats bij het restaurant aan de Kleefsedijk werd dinsdagavond een grijze Mercedes 250D gestolen.

#### Afval illegaal verbrand Sevenum

SEVENUM – Een 51-jarige Sevenummer heeft dit weekeinde een proces-verbaal aan zijn broek gekregen, omdat hij zonder vergunning afval had gedumpt en verbrand. De man werd betrapt, toen de Heldense politie een rookkolom waarnam aan de Maasbreeseweg in Sevenum. De man bleek houten pallets, isolatiemateriaal, aluminium-folie, pvc-pijpen, plastic en andere spullen te hebben aangestoken.



teamnummer

## Crime Scene Zaerum

### 26. VERVOLG: HEEJ GEBEURT DET NIT!

1985

Ambtsjubileum Opperwachter W. Spa

Pech en geluk

Afval illegaal verbrand Sevenum

Voetbalkantine in Kronenberg leeggeroofd

Bedreiging

Agenten gewond bij kloppartij in Kronenberg

Dief gepakt

2000



teamnummer

## Crime Scene Zaerum

### 27. SPEURE NAR CIJFERS

Tijd om de detectives van jullie team aan de slag te laten gaan! Ga op zoek naar de antwoorden op onderstaande vragen.

- a. Hoe vaak is er in de afgelopen drie maanden aangifte gedaan van een woninginbraak in Sevenum?

3

- b. Hoeveel wijkagenten heeft Sevenum op dit moment?

2

- c. Hoeveel politiemedewerkers zijn er in juni uit het basisteam Horst / Peel en Maas gezet door de politiechef?

3

- d. Op welke datum raakte er een politieagent gewond na een schiettraining in Sevenum?

22 - 01 - 2019

- e. Hoeveel vermogensmisdrijven zijn er in 2018 in Horst aan de Maas gepleegd?

865

- f. Het is vanaf 1 juli 2019 niet meer toegestaan om je telefoon vast te houden tijdens het fietsen. Hoeveel bedraagt de boete in Nederland als je dit wel doet?

95 euro

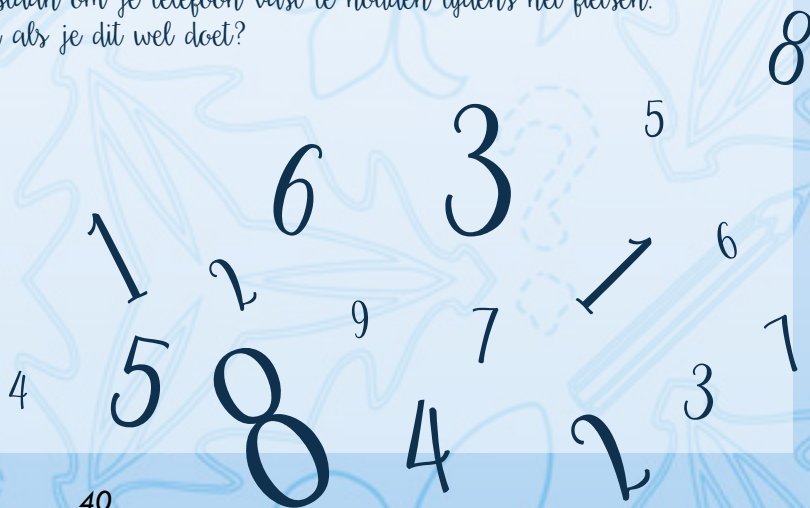



teamnummer

## Crime Scene Zaerum

FLIKKEN

ZAERUM

### 28. FLIKKE ZAERUM

Flikken Maastricht: de bekende politierserie die zich afspeelt in onze Limburgse hoofdstad. Moord en doodslag, chantagepraktijken, verdwijningen en drugszaken vormen in het pittoreske Maastricht het decor van deze serie. Naast de bekende Nederlanders, Victor Reinier en Angela Schijf, deden er in een aflevering ook 5 Zaerumse aezels mee.

**Noteer hieronder de voor- en achternamen van de vijf bekende Zaerumse die meededen.**

Tygo Bussemakers

Jos Claassens

Paul Bussemakers

Sjuul Vervoort

Sem Claassens

**In welk seizoen en in welke aflevering speelden ze mee? En wat was de naam van deze aflevering?**

seizoen: 13

aflevering: 4

naam aflevering: Jongens

**Wat was de naam van het slachtoffer in deze aflevering?**

Michael Leenders

### 29.



### ZAERUM ALERT

Ook in Zaerum krijgen we regelmatig een Amber Alert. Dit keer geen Amber Alert, maar een Zaerum Alert. In ons meestal zo vredige Zaerum lopen zo nu en dan vreemde snuiters rond. Welke vreemde snuiters zijn er vanavond op pad?

**Zorg dat de teamcaptain zijn/haar telefoon goed in de gaten houdt want verdere informatie volgt via Whatsapp. Alleen het team dat als eerste de juiste vreemde snuiter weet te vinden krijgt 10 punten. Er zullen deze avond meerdere kansen volgen.**



teamnummer

## Crime Scene Zaerum

### 30. OS LEEFSTE VROUWLIJ

In Zaerum werden in de 16e eeuw zes vrouwen gearresteerd. Elke vrouw werd urenlang ondervraagd. Onder hen waren saboteurs en loyalisten. Het was vroeger bekend dat loyalisten de waarheid spraken voor zover zij deze wisten. Ofwel de opmerkingen over saboteurs kunnen voor waar worden aangenomen, echter niet de opmerkingen over loyalisten. Saboteurs, aan de andere kant, weten wie één van hen is en wie niet, en geven altijd verkeerde informatie.

Tijdens het verhoor zeiden de vrouwen het volgende:

- Hendrica: 'Fransisca is een loyalist, Elisabeth is een saboteur'
- Bernadette: 'Hendrica is loyaal'
- Margaritha: 'Fransisca is loyaal, Bernadette is een saboteur'
- Agnetha: 'Margaritha is loyaal, Bernadette is een saboteur'
- Elisabeth: 'Agnetha is een saboteur'
- Francisca: 'Hendrica is loyaal'

**Nu is de vraag: wie was een saboteur en wie was een loyalist? Omcirkel het goede antwoord.**

Hendrica: **saboteur** / loyalist

Agnetha: **saboteur** / loyalist

Bernadette: saboteur / **loyalist**

Elisabeth: saboteur / **loyalist**

Margaritha: **saboteur** / loyalist

Francisca: **saboteur** / loyalist



teamnummer

## De hort op

### 31. DE WAEG KWIËT

In de zomermaanden loopt Zaerum over van de toeristen. Gelukkig, want daar profiteren we met z'n allen flink van. Alleen waar wij Nederlanders altijd een poging wagen om de taal te spreken, denken toeristen in Nederland daar vaak anders over. Zo ook de drie toeristen in de filmpjes op onze website. Ze vroegen de weg naar bepaalde bekende locaties.

**Welke locaties waren dat?**

locatie toerist 1:

Schutterij / Staarterstraat 7

locatie toerist 2:

Pinautomaat / Molenveldweg 13

locatie toerist 3:

Croes Moeke / Raadhuisstraat 26



### 32. VERWEGGIESTAN

Hoe zit het met jullie connecties buiten Zaerum?

**Ga op zoek naar iemand die zo ver mogelijk weg woont of verblijft. Laat hem/haar een foto maken bij het plaatsnaambordje van de plaats waar hij/zij is. Laat deze persoon een blad vasthouden waarop jullie teamnaam en nummer duidelijk te zien zijn en laat hem/haar een banaan vasthouden. Stuur de foto naar [contact.zaerumkwist@gmail.com](mailto:contact.zaerumkwist@gmail.com) onder vermelding van "vraag 32: Verweggiestan" + jullie teamnaam en teamnummer en noteer hieronder de plaatsnaam, het land en het aantal kilometers vanaf de kerk in Zaerum naar die locatie volgens Google Maps.**

plaats:

land:

aantal kilometers:





**VERKOCHT!**

### 33. TE KOEËP EN... VERKAOCHT!

"De gekte op de woningmarkt neemt af", zo luiden de nieuwsberichten in 2019. Daar merkten we in Zaerum echter nog niets van. Huizen stonden vaak kort te koop en soms was er niet eens een makelaar nodig.

*Hieronder staan drie foto's van huizen die het afgelopen jaar te koop stonden. In welke maand stonden alle drie de huizen tegelijk in de verkoop?*

*NB: hierbij wordt geteld dat een huis is verkocht wanneer het tijdelijk koopcontract is getekend.*

In de maand:

April



### 34. ZAERUMS GEZEIK

Zaerumse aezels staan erom bekend dat ze af en toe graag zeiken. Gelukkig zijn er voldoende plekken in Zaerum waar ze dit kunnen doen. Je ziet hier foto's van toiletten in Zaerum en directe omgeving.

*Op welke locaties kom je deze toiletten tegen? Schrijf de naam van de juiste locatie onder de juiste foto.*



Breurs

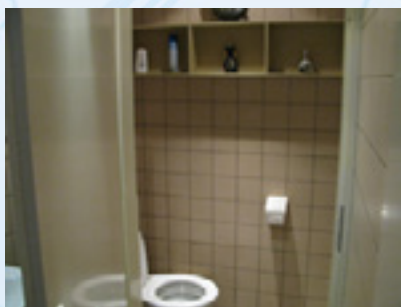

Chinese Muur



Gaper

Let op: vervolg op pagina 45.



### 34. VERVOLG: ZAERUMS GEZEIK



Bebo



Gatserie

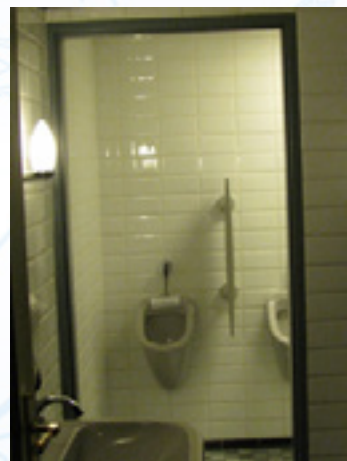

Turfhoeve



Lo Solé

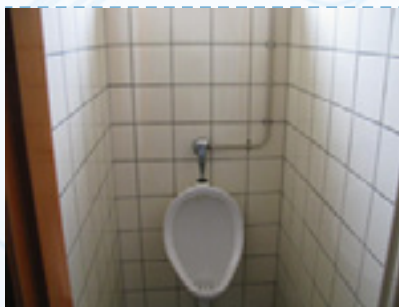

't Centrum



Walhalla

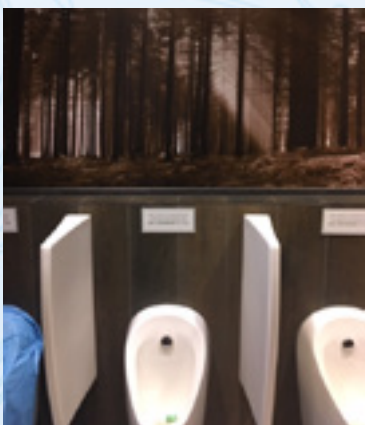

La Place



Jansen-Noy



Staatsie 1866



### 35. GAON WE DAO OF GAON WE HEEJUM

Ze komen jullie vast bekend voor. De paaltjes van het knopenlopen en overige routes door ons mooie Zaerum. Op onderstaande paaltjes zijn enkele cijfers weggevallen.

Schrijf de ontbrekende cijfers in het vakje onder de foto's.



79  
80  
84



89  
3



60  
74



36

### 36. DAO ZIT UN LUCHTJE AAN

a. Elke twee weken wordt in en rondom Zaerum het PME-afval opgehaald. Aangezien Zaerum een hoop creatieve inwoners heeft, staan er op de ophaaldag verschillende mooi versierde containers aan de straat.

Wie weet welke container in welke straat staat? Schrijf bij elke container de juiste straatnaam op.



Van Renessestraat



Markt



Tinnegijeterstraat



Fürstenbergstraat

Let op: vervolg op pagina 47.



teamnummer

## De hort op

### 36. VERVOLG: DAO ZIT UN LUCHTJE AAN



Koekersestraat



Klassenweg



Dorperweiden



Weverstraat

b. Van afval scheiden zijn ze in Zaerum niet vies. Maar welk afval moet nu waarin? Zet een kruisje op de juiste plek in onderstaande tabel.

	groene emmer	pmd - container	tariefzak	chemokar	oud papier
chipszak			X		
balpen			X		
cocktailprikker	X				
polijstmiddel				X	
tandenborstel			X		
faxpapier			X		
condoom			X		
vervuild papieren tafellaken	X				
opblaaszwembandje			X		



teamnummer

## De hort op

### 37. NAEVE DE KANK VAN DE WAEG...

Aan ondernemerschap geen gebrek in Zaerum. Ook op kleine schaal kennen we diverse winkelstalletjes langs de kant van de weg.

**Noteer de straatnaam én het huisnummer waar je onderstaande winkelstalletjes kunt vinden.**



straatnaam:  
Steeg

huisnummer:  
75



straatnaam:  
Helenaveenseweg

huisnummer:  
10



straatnaam:  
Steeg

huisnummer:  
71



straatnaam:  
Most

huisnummer:  
2a





teamnummer

## De hort op

### 38. UN KANS WAGE

Onderstaande cijfer/lettercombinaties geven ieder bepaalde kleuren.  
Probeer te achterhalen welke kleuren achter deze combinaties schuil gaan.



06BSGL3KLB9I52PGR9

wit

rood

zwart

GR029B55ZPT4TV304N

rood

wit

rood

V950XH55RPGH73JSXR

wit

zwart

zwart

### 39. GROETE OET ZAERUM

Sinds jaar en dag is Zaerum een populaire vakantiebestemming. Deze Zaerumse ansichtkaart is dan ook veel verkocht. Jullie zullen ongetwijfeld de plekken op de kaart van Zaerum herkennen, maar herkennen jullie ook de plekken op de andere ansichtkaarten?

Noteer de naam van de stad of het dorp op de ansichtkaart.



Let op: vervolg op pagina 50.



teamnummer

## De hort op

### 39. VERVOLG: GROETE OET ZAERUM





### 40. GEPLÔKKE

Tijdens een wandeling door het mooie Zaerum, plukten we een kleurrijk veldboeket.

Bij vijf bloemen staat een cijfer. **Schrijf de naam op van de bloem. Je mag zowel de Latijnse als de Nederlandse naam opschrijven.**



1.

Cala  
Zantedeschia Palermo  
Aronskelk

2.

Liatris (lampenpoetser)  
Liatris spicata

3.

Pluimspirea  
Astilbe

4.

Riddespoor  
Delphinium elatum

5.

Blauwe distel  
Eryngium planum



teamnummer

## Tel dr mar nit op



### 41. UMKOEËPERIE

Jullie fanatiekelingen gaan erg ver om Zaerum Kwist te winnen. Nepmails worden verstuurd, Jan Linders ligt in puin en er wordt regelmatig geprobeerd de organisatie om te kopen. Het is dan natuurlijk handig om te weten waar de organisatie woont.

*Vanaf het moment van inschrijven heeft er een hele week, bij ieder organisatielid, een letter op het raam van hun woning gehangen. Met deze letters kun je een woord maken. Wij hebben de huisnummers van de organisatieleden alvast op de goede volgorde gezet!*

B	Ó	K	S	E	S	C	H	I	Ê	T	E	R	D
18	37	23	7	11	20	53	2	6	17	8	11	9	2a

### 42. NK LEGPUZZELEN

Eind 2018 was er voor het eerst een voorronde voor het NK legpuzzelen in Limburg. 164 fanatieke puzzelaars kwamen naar Meterik om zo snel mogelijk een puzzel op te lossen. Wij zijn ook aan de slag gegaan met een puzzel, maar deze is nog niet helemaal af.

Hoeveel puzzelstukken ontbreken nog om de puzzel compleet te maken?

91





teamnummer

## Tel dr mar nit op

### 43. SMS DICH SUF

Aan het begin van de 21e eeuw, toen mobiele telefoons nog zo klein mogelijk moesten zijn en zelfs antennes nog hip waren, werden sms'jes verstuurd met behulp van het T9 toetsenbord.



**Bij de onderstaande vier zinnen versprong de invoermethode soms van Qwerty naar T9, oeps! Welke Zaerumse woorden staan er in T9 code?**

- Wat hès dig in dien 86883837?
- Ken ik meschiens 765537 van dich liène?
- Wannier bis dich 638438353?
- Wat hès dich un lekker 86853!

VOTTETES

SÓKKER

OËTGETELD

VÖTJE

### 44. JAZEKER!



Het regelen van verzekeringen, hypotheek en belastingen is niet de favoriete bezigheid van de gemiddelde Zaerumse aezel. Gelukkig hebben we hier Leef Vrij voor die dit allemaal voor ons kunnen regelen. Binnen het bedrijf werken ook diverse Zaerumse aezels, namelijk Hanneke, Richard en Koen. Zij hebben samen deze vraag voor jullie gemaakt.

Jorien en Ed gaan als jong stel samenwonen en willen via Leef Vrij een hypotheek afsluiten bij een geldverstrekker met de goedkoopste rente voor een te kopen bestaande woning. De bestaande woning kunnen ze kopen voor 260.000 euro kosten koper. De woning heeft een WOZ-waarde van 185.000 euro en een taxatiewaarde van 250.000 euro.

Het bruto jaarinkomen van Ed is 30.000 euro en van Jorien is 26.400 euro. Ed heeft een vast inkomen. Jorien heeft de afgelopen drie jaar verschillende werkgevers gehad en géén vast inkomen. Wel is haar bruto jaarinkomen over de afgelopen jaren hetzelfde gebleven. Voor Ed en Jorien is dit de eerste woning die ze kopen. Ze willen graag zoveel mogelijk lenen, en zoveel mogelijk terugkrijgen van de belastingdienst, de rente voor 20 jaar vast zetten en een looptijd van 30 jaar.

- Wat is het maximaal te lenen bedrag in dit voorbeeld? 250.000,-
- Welke geldverstrekker adviseert Leef Vrij als het alleen gaat om de laagste rente?

FLORIUS

- Wat zijn de bruto maandlasten (rente en aflossing)?

910



teamnummer

## Tel dr mar nit op

### 45. LEKKER BILLIG

In onder andere ons buurland Duitsland zijn ze nog in omloop, de 1 en 2 eurocenten. Iedereen die in Duitsland naar de supermarkt gaat, krijgt ze als wisselgeld. Vaak stoppen we ze snel in de portemonnee en kijken we er daarna niet meer naar om.

*Hoeveel van deze 1 en/of 2 eurocenten kunnen jullie bij elkaar krijgen? Verzamel zoveel mogelijk van deze eurocenten en stop ze bij elkaar in een gesloten envelop. Schrijf op deze envelop duidelijk jullie teamnaam en teamnummer en lever deze samen met het boekje in. Het ingezamelde geld gaat naar het goede doel: Heemkunde Vereniging Sevenum.*



### 46. WAO ZIT WAT?

Het FEC in Zaerum telt verschillende onderdelen. Eén daarvan is het ABC Restaurant Sevenum met elf restaurants onder één dak. Daarnaast kent het FEC nog andere onderdelen. **Weet jij waar ze zitten? Knip de ronde logo's, die achter in het kwisboekje staan, uit en plak ze op de juiste plek!**



teamnummer

## Tel dr mar nit op

### 47. HEEJ KEN-SE WAL OP TELLE

Los deze puzzel op. De gele hokjes vormen een boodschap.

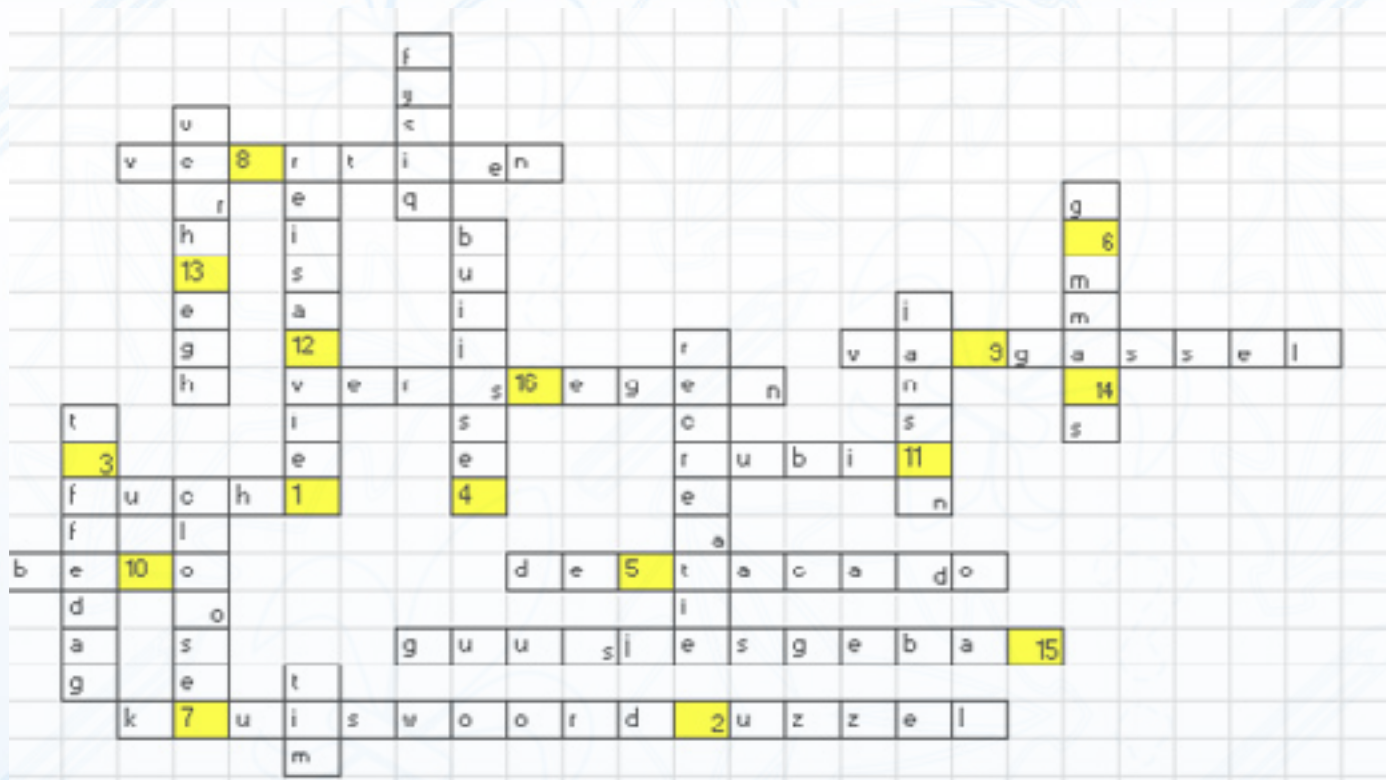

#### Horizontaal

- 2 Aantal leden organisatie Zaerum Kwist
- 5 Fysiotherapie en Fitness
- 8 New Holland Dealer Sevenum
- 10 MTS Raedts & ...
- 11 D&C ...
- 13 Eetwinkel van Dennis
- 14 Puur en smaakvol genieten
- 15 Gebak, op maat gemaakt met veel passie
- 17 Dit soort puzzel
- 18 J.H. ... en Zn. (Aannemer/timmerbedrijf)

#### Verticaal

- 1 ... Timmerwerken
- 3 Birgit Vorstermans Mobiel ...
- 4 Belastingadviseur van Den Eigen
- 6 ... Noy
- 7 Chris' ... Service
- 9 Groepsuitje, bedrijfsuitje
- 12 ....nl, vervanging basisonderwijs
- 16 Voornaam van Neven en Bergsma
- 19 Beste echte bakker van Nederland: Bakker ..

Oplossing:

S<sub>1</sub> P<sub>3</sub> O<sub>5</sub> N<sub>8</sub> S<sub>10</sub> O<sub>11</sub> R<sub>12</sub> E<sub>13</sub> N<sub>14</sub> B<sub>15</sub> E<sub>17</sub> D<sub>18</sub> A<sub>19</sub> N<sub>1</sub> K<sub>4</sub> T<sub>6</sub> !<sub>1</sub>



teamnummer

## Tel dr mar nit op



### 48. UN JAOR WIËZER

Hieperdepiep, hoera! Zaerum Kwist bestaat drie jaar, maar weten jullie hoeveel kaarsjes onderstaande personen in 2019 mochten/mogen uitblazen?

*Vul de leeftijd in op de taart van de jarige!*

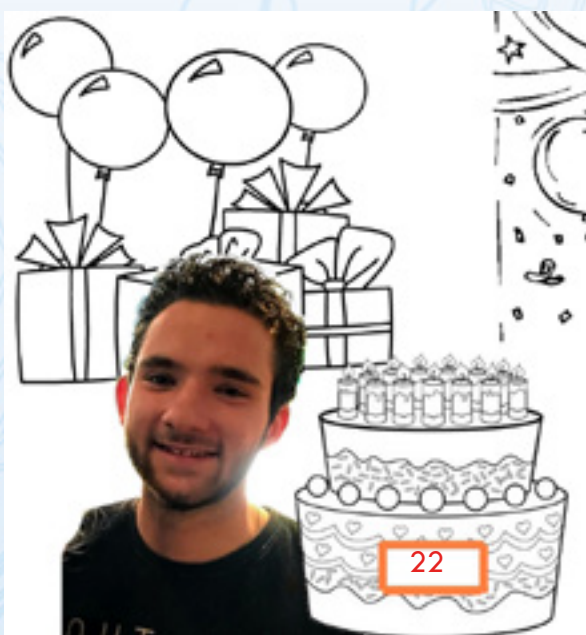





### 49. WIEVÄÖL STOKBRUUËJ LEEPE D'R MEIJ?

De OLS-karavaan trok in alle kleuren en maten door ons dorp, de meeste Zaerumse aezels hadden dit nog nooit gezien. Om het geheel mooi aan te kleden, waren de straten van de optocht versierd in de vorm van kunstwerken aan de lantaarnpalen. Iedere straat had zijn eigen versiering met verschillende kleuren.

*Knip de foto's van de versiering uit en plak ze in de juiste volgorde van de route van de OLS-optocht. De foto's staan achter in het boekje.*

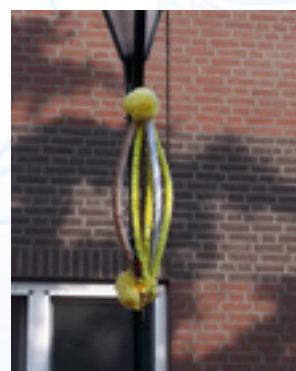

### 50. BEER MOT KOUD STAON



Bij Verhaegh Aanhangwagens en Paardentrailers kun je ook koelwagens huren en dat is wel handig bij een feestje! **Hoeveel bierkragen (24 flessen, standaard formaat, horizontaal, liggend) passen er in de koelwagen wit groot?** Let op! De verdampers aan de binnenzijde hangt bovenin en zorgt ervoor dat je 2 kragen minder kwijt kunt in de koelwagen. We hanteren de op site aangegeven maten als binnenmaat.

208 of 178

bierkragen



teamnummer

## Hej krieg-se ut heit van

### 51. FIK-SE PUZZEL

Hoewel we tegenwoordig meestal met aanstekers werken, gaan jullie het nu warm krijgen van lucifers.

Los de volgende lucifer raadsels op:

- a. Maak van deze 3 lucifers 6. (Je mag de lucifers niet doorbreken). Teken de oplossing in het lege vak.

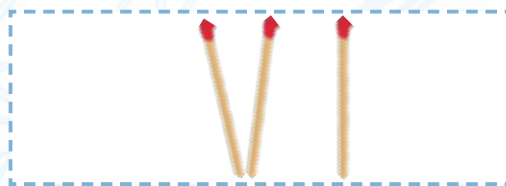

- b. Voeg 5 lucifers toe om 9 te maken. Teken de oplossing in het lege vak.

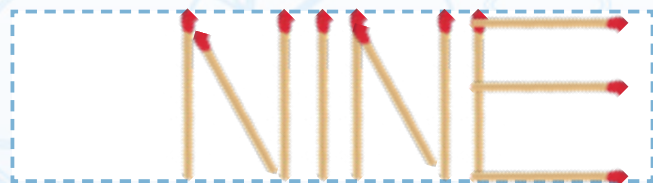

- c. Verplaats 1 lucifer om de ezel om te draaien. Teken de oplossing in het lege vak.

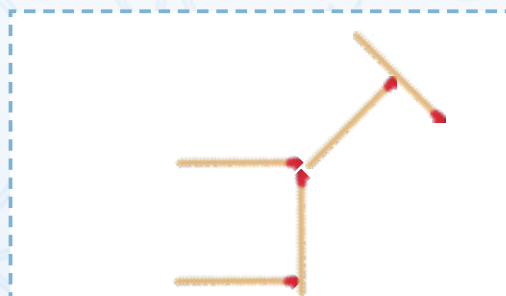
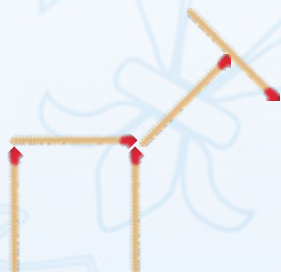

- d. Met 24 lucifers kun je het onderstaande patroon maken. Haal 8 lucifers weg uit het patroon zodat je twee vierkanten overhoudt die elkaar niet raken. Teken de oplossing in het lege vak.

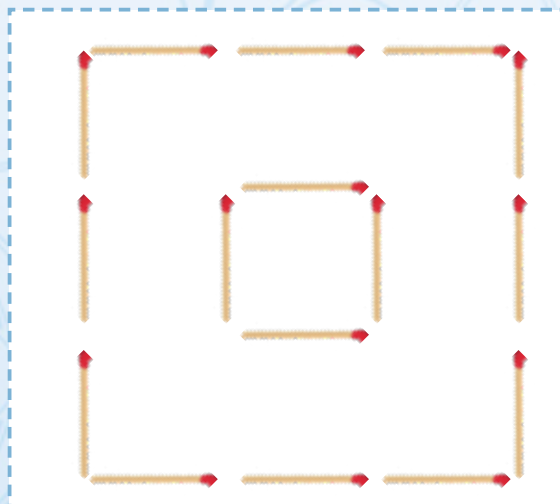
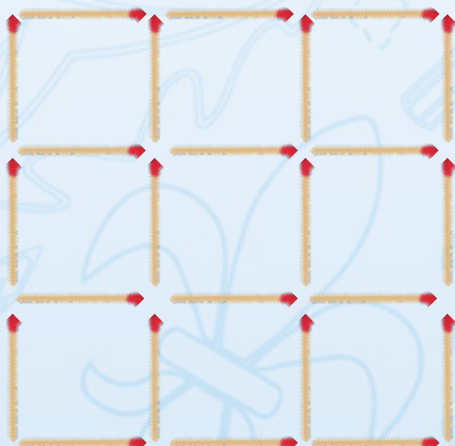



teamnummer

## Hej krieg-se ut heit van



### 52. UN BLÖKSKE UM

Je hoeft niet per se bij een vereniging te zitten om een sport te beoefenen. Ons mooie Zaerum leent zich ook prima om zelfstandig een rondje te wandelen of hardlopen. Je ziet dan ook regelmatig wandelaars of hardlopers voorbij komen. Om bij te houden waar en hoeveel kilometer er gelopen zijn, wordt vaak een app gebruikt. Na een rondje gelopen of gerend te hebben is in de app zichtbaar wat de afgelegde route is.

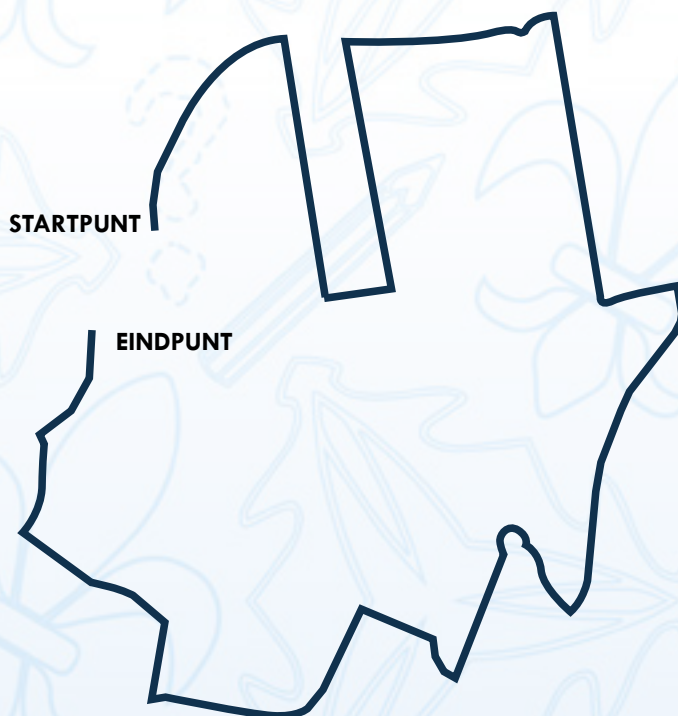

Welke route heeft deze persoon afgelegd? Schrijf de straatnamen in de juiste volgorde op.

- |                           |                                   |
|---------------------------|-----------------------------------|
| 1. Markt                  | 16. Monseigneur Verstraelenstraat |
| 2. De Donckstraat         | 17. Raadhuisplein                 |
| 3. Bosschekampstraat      |                                   |
| 4. Pastoor Vullingsstraat |                                   |
| 5. Dorperweiden           |                                   |
| 6. De Donckstraat         |                                   |
| 7. Venloseweg             |                                   |
| 8. Erverweiden            |                                   |
| 9. Erdbrugweg             |                                   |
| 10. Steinhagenstraat      |                                   |
| 11. Venloseweg            |                                   |
| 12. De Weel               |                                   |
| 13. Van Ulfstraat         |                                   |
| 14. Van Vlattenstraat     |                                   |
| 15. Sondertseveld         |                                   |



teamnummer

## Hej krieg-se ut heit van



### 53. WEEJ ZIEN KAMPIOEN

Zaerum kent vele sportverenigingen. Hoewel meedoen belangrijker is dan winnen, hebben we dit jaar toch vele kampioenschappen binnen weten te slepen.

**Welke kampioenen zie je op onderstaande foto's? Geef telkens de naam van het team, de groep of de leden. Er staat per kampioen aangegeven wat er gevraagd wordt.**



Groepsnaam 1:  
**B-Proud**

Groepsnaam 2:  
**X-Perience**



Team:  
**Seta 8**

Leden:  
**Frank Hoeymakers  
Jos Peters  
Esmeralde Veldpaus  
Fred Willemssen  
Frank Roosem**



Team:  
**Sparta'18 Jo15-2/JO15-2G**



Lid:  
**Nelle van de Hombergh**



Leden:  
**Tes Vossen  
Fien Gommans  
Fiona Degan**



teamnummer

## Hej krieg-se ut heit van

### 54. ZOEË KORT MÄÖGELIK D'R OP

Iedereen speelt wel eens een spelletje, zo ook wij van Zaerum Kwist.

Ga naar de volgende link: <https://www.speeiland.nl/bubble-struggle.htm>

Speel het spel 'Bubble Struggle' en probeer een score zo dicht mogelijk bij de 15.000 te behalen. Maak een foto van de speler met zijn beeldscherm waarop jullie score duidelijk te zien is, inclusief jullie teamnaam en teamnummer. Tip: maak van het spel een screenshot of tik op menu om het spel te pauzeren voor de foto. Print deze foto uit en plak hem in onderstaand vak.



plaats hier jullie foto

### 55. GANK FIETSE BEJ LOMME

Nederland is een echt fietsland. We houden van fietsen en dit is ook nog eens heel gezond! Tweewielerspecialist Theo Lommen kan ons gelukkig allemaal voorzien van een nieuwe (of tweedehandse) fiets.

Stuur de beste fietser van je team tussen 19:00-20:00 uur naar de winkel van Theo Lommen in Zaerum. De proef en vraag volgen daar! NB: de persoon moet boven de 18 jaar zijn.



teamnummer

## Hej krieg-se ut heit van

### 56. ZAERUM WEKT OP



Steeds meer Zaerumse huishoudens verduurzamen hun huis. Zo ook de familie Jansen, ze hebben 13 zonnepanelen (290 Wattpiek) laten installeren door Sturme Energie Management. Ieder jaar leveren deze panelen 3400 kWh op aan stroom. De investering was in totaal 5000 euro incl. BTW. De belasting toegevoegde waarde is terug te ontvangen. De opgewekte energie heeft een gemiddelde waarde van 0,23 euro per kWh.

*In de hoeveelste maand heeft de familie Jansen de investering volledig terugverdiend?*

64e maand

### 57. EXPEDITIE SEVENUM

Van Sevenum Sportdorp naar Expeditie Sevenum. Dit samenwerkingsverband wil jullie graag in beweging krijgen! Actief bezig zijn op het gebied van sport, bewegen, cultuur, recreatie, onderwijs, zorg en welzijn in de dorpen Evertsoord, Kronenberg en Sevenum, daar krijg je het wel warm van! Hopelijk hebben jullie de evenementen van afgelopen jaar een beetje in de gaten gehouden, want dan gaat deze vraag jullie makkelijk af. **Vul achter elk evenement de juiste datum in.**

Jumping Zaerum

10 augustus

Paard en Koets

20 & 21 april

MAS

16 t/m 18 augustus

60 jaar Evertsoord

15 september

Show on Stage Dansgarde

20 oktober

Herfstwandeltocht KJEM

20 oktober

Startdatum Wandel4Daagse Sevenum

15 mei

Zaerums Grass Event

14 juli

Harmonie Unie Sevenum dinnershow

11 mei



teamnummer

## Hej krieg-se ut heit van

### 58. DICH KENS DR GEN BAL VAN!

De bal is een belangrijk element bij vele sporten. Als scheidsrechter moet je deze ook goed in de gaten houden. Was het hands? Was de bal in of uit het veld? Was de bal buiten of op de lijn? En ga zo maar door. Ook in Zaerum zijn velen fanatiek aan het sporten en is het niet altijd goed in te schatten waar de bal terecht komt of hoe deze van je voet, hand of racket afkomt.

*Wij willen van jullie weten waar op onderstaande foto's de bal zich bevindt. Om het iets makkelijker te maken hebben we telkens een aantal opties aangegeven. Vul de juiste optie in het vakje van iedere afbeelding in.*

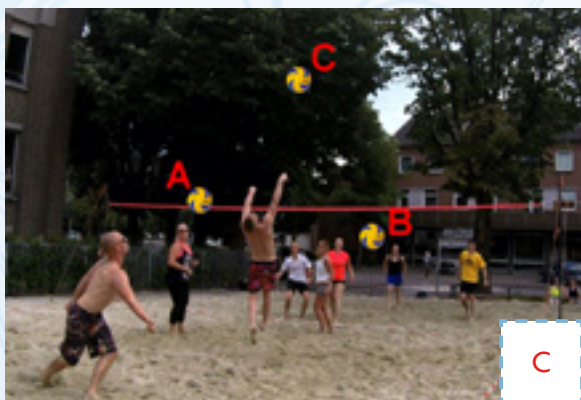
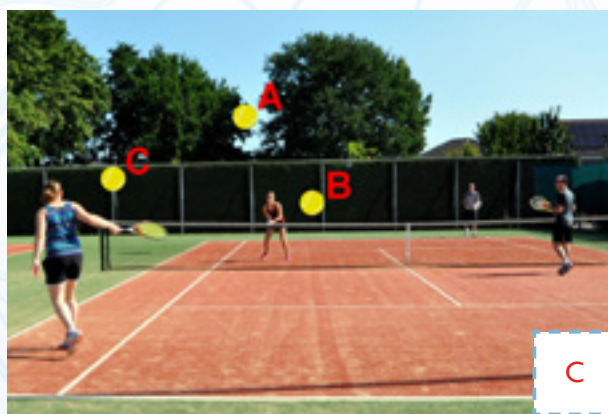



teamnummer

## Hej krieg-se ut heit van



### 59. UN PITTIGE OPGAVE

Bij het ophalen van het kwisboekje hebben jullie drie zakjes met pittige kruiden gekregen. Op de zakjes staan nummers. **Vul bij onderstaande nummers de benaming van het kruid in. Zweet ze!**

1.

Paprikapoeder

2.

Chilipoeder

3.

Cayennepoeder

### 60. VRIJERSPEDJE

Als je het ergens heet van krijgt, dan is het wel van deze vraag...

Vroeger ging het er namelijk ook heet aan toe. Al waren de regels omtrent je nieuwe partner een stuk strenger. Pas als de vrijer was goedgekeurd, dan mocht hij 's zondags na de middag zijn meisje bezoeken. Na de Tweede Wereldoorlog werden de regels soepeler. Er ontstonden diverse vrijerspaadjes, waarvan De Gats waarschijnlijk de beroemdste is.

**Noem nog vier vrijerspaadjes in Zaerum.**

1.

Het Hetje

2.

Lindersstraatje

3.

Het Kuiperpad

4.

Het Hakkertspad

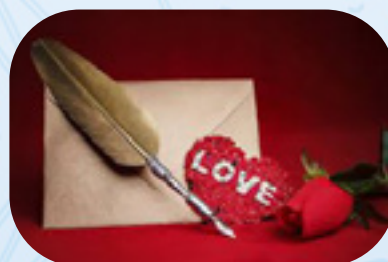



teamnummer

## Van toete noch blaoze

### 61. IK KLEUR DIT LIED ALLEEN VOOR JOU

Volg de code die hieronder beschreven staat en ontdek met de tabel hiernaast een Zaerums lied.

Noteer het antwoord van de code en vervolgens ook de titel van het lied.

	1	2	3	4	5	6	7	8	9	10	11	12	13	14	15	16	17
1	O	H	T	E	A	M	E	W	D	T	E	P	U	R	V	O	E
2	E	R	Z	M	O	L	F	A	T	E	R	H	O	K	E	L	I
3	S	T	U	T	E	V	R	J	B	T	M	S	P	M	B	P	U
4	U	I	N	A	S	E	D	O	M	S	L	L	S	M	J	E	K
5	H	E	O	R	L	E	R	A	E	R	H	U	L	G	G	H	E
6	A	K	C	C	N	V	Z	T	E	D	K	R	J	O	S	P	A
7	S	M	J	Z	Z	O	A	E	D	S	R	Z	I	U	J	N	Z
8	D	U	L	A	R	D	B	S	C	B	G	N	K	L	M	J	E
9	A	E	A	B	H	R	T	A	O	N	D	H	Z	R	M	P	M
10	J	D	P	N	G	F	P	W	K	T	D	R	S	H	O	I	N
11	E	V	N	T	G	N	I	V	L	V	R	B	F	O	F	A	A

35156 61217210112101511714, 552 '7 8121328611 8515  
 95171112 11 142135941179 1514 717 58410  
 1668217 611 417151913541216611  
 10'3 914817383 941259 616 102 117510  
 27157171 61612 '8 129411  
 16155 1565617 '10 98312

Code:

Café Vrietensjang, hoe 't vruujer waar

Langs de Meulebeak dor de Gats

Neave de megjesschool

D'n bronzen Eazel op de mert

Droeme van 't Soar

Hoeg boave 't Loar

Titel van het lied:

Vanaf Heej



teamnummer

## Van toete noch blaoze



### 62. WIEVÄÖL WEERGAVE VUR...

Afgelopen jaar was het feest bij onze carnavalsvereniging D'n Ezelskop. Naar aanleiding van het 6x11 jubileum hebben een aantal Zaerumse artiesten een nummer uitgebracht.

**Hoeveel weergaven hadden de onderstaande 6x11 nummers op [www.youtube.com](http://www.youtube.com) op 16 juni 2019? Het antwoord mag 11% afwijken.**

Krissy & Pim - Zittingslied

4471 weergaven

Michelle van Cleef - Doenderbeej

1514 weergaven

Adjes Guus & Luus - Adjudantenlied

2600 weergaven

Tappers in Concert - Tapperslied

5089 weergaven

De Enckies - Zaerumse Vastenaoveszon

1265 weergaven

### 63. JONGEDAME ZEG WAAR IS HET FUIFJE

Niets zo heerlijk als met een biertje in de hand en de zonnebril op lekker te genieten op een fuifje.

De afgelopen jaren is het aantal fuifjes explosief gestegen, zo ook in de regio. Hieronder staan een aantal korte omschrijvingen of begrippen die iets met een fuifje in de regio te maken hebben.

**Naar welke fuifjes zijn wij op zoek? Noteer de juiste namen bij elke omschrijving van een fuifje.**

hemel  
vier dagen lang  
Heideroosjes

Prilpop

karaoke  
hochworst  
heerlijk luchtje

Stinkpop

hogerop  
vier benen  
plein

Jumping Zaerum

openluchtfestival  
zangtalentwedstrijd  
sympathiek

Funpop

16+  
Lozado  
BBC Fantasy

Merlinpop

cultuurfestival  
gratis  
koninklijk park

Zomerparkfeesten

Let op: vervolg op pagina 67.



teamnummer

## Van toete noch blaoze

### 63. VERVOLG: JONGEDAME ZEG WAAR IS HET FUIFJE

afkorting 7M7Y7 indoor en outdoor	volle vakantieparken touwspringen dialect	Maasplassen 18+ creativiteit
OMG	Slotconcert	Solar

### 64. ZAERUMS PLETJE

De titel van deze vraag is er een met een dubbele betekenis. Want "pletje" in het Zaerums betekent zowel afbeelding als muziekfragment. En dat is precies de combinatie die je dient te maken.

Welke titel van een Zaerums lied hoort bij de afbeelding?



Titel:

Weej zeen os in ZearUm



Titel:

Asgonzig



Titel:

Vanaf heej



Titel:

Prins gezocht



## Van toëte noch blaoze



### 65. DAO ZIT ÓK MEZIËK IN

Lees onderstaand verhaal en beantwoord de vragen op de volgende pagina.

D'r stong un práchtig hoës te koeëp in Bels aan t'end van un 'straot taeg de rank van de hös. Moder Mia en Vader Lie Jorens hajje d'r wal oere nar en same met alle kiengder bekeke ze ut hoës en dun dwaze tuin daen d'r áchter loog.

t' Waas wet naeveléchtig en t' laek offant d'r roeek op ut water en, ouwer ut lank hing. In de groeete vierer áchter in dun tuin draef wet: t' laek wal op flessepost, jaø d'r draeve d'r zelfs un paar.

"Ik wil ut allemaø d'r oet hale, dich ok?" Reep Suzanne, dun middelste van de veer nit blonde megjes en al schrieuwend rende zeej nar de waterkank en alle dinge die ze zei verstomde in ut geluid van ut spetterende water.

Doot 'ns ráostig, zei dun adste: met iddere teug aejem disse nems kries-se water binne.

Ze vong een duske met nag 1 lucifer d'r in.....naat, naat, naat, zeiknaat!!!! Ze vong unne kleine sloopkaogel, unne kepotte voetbál en unne fiets.

Ze zwom nog efkes ronk want ze woos zaeker det d'r ok nog wet blinkends in t' water loog.

"Kom vader, ik zal blieëve zwemme, met of zonger dich, want ik heb nog stiks nit gevonge wat ik zeuk: die greune fles die zoe blonk.

Aha, dao háj ze ut gevonge: de greune fles die zoeé práchtig blonk!

D'r zate diamanten en parels, un ringske en un goude oerbel in. Ech hieële schoeene sieraden met adelaars oet Afrika d'r op leek t' wal. Die ware vast van un káoning of káoningin of meschiens wal van unne prins of un prinses.

Samen brachte ze de hüt nar de pliesie: de deure vlaoge aoep want daar ware ze ontzettend beniejd wat ze heej zich hajje.

Daor blaek det ut in idder geval gin hiezongdere oerbel waas. Ze waas veur ut erst gemákt in 1999. Op internet vong-se die in alle maote, in xs, s, m en l.

Ut goud waas nit ech, onger de laag nepgoud zaat un deep paars, lellike kleur.

"Verf ut zwart", zei moder, "dan past die oerbel heej die angere die-se laes-aan gevonge hers".

"Ut ringske is wal erg klein, det past dig net um de pink maar t' stieet dig wal good. Dig bis ut méjste megje van de werreld", zei vader gröts.

"En wat zui-se daon" vroog Lie an zien vrouw? "Dit hoës koeëpe? Konne weej heej gelukkig waere?"

"Doot mar", zei ze, "laote wø de knoeëp mar doorhakke. Ik heb zoeé waanzinnig gedrómd vannach: nao 32 jaor eindelijk øs eige hoës.

"Kom megjes, huf ut glaás met øs. We verhoëze binnenkort, precies un waek nao niejjaorsdaag, nar un plekske lekker doeënbeej mien werk. Noeets mier ouwermaachte in un hotel, dan ziet ge noeets mier unne nach allieën."



teamnummer

## Van toëte noch blaoze



### 65. VERVOLG: DAO ZIT ÓK MEZIÊK IN

a. Welke artiest, met drie bijbehorende nummers, worden genoemd in de tekst?

Naam artiest: Prince

Originele namen drie nummers:

1999  
The most beautiful girl in the world  
Diamonds and pearls

b. Welke artiest, met vier bijbehorende nummers, worden genoemd in de tekst?

Naam artiest: U2

Originele namen vier nummers:

One  
With or without you  
Still haven't found what i'm looking for

c. De naam van één band staat letterlijk in de tekst. Welke band is dit?

Naam band: INXY

### 66. KÊIZEM ERÖÄVETSRETHCÂ

Een lied herkennen aan de intro of aan de stem van de artiest is voor elke muzikliefhebber natuurlijk een makkie. Maar herkennen jullie het lied en de artiest ook als ermee geknoeid is?

Op de website van Zaerum Kwist vind je vijf geluidsfragmenten.

Welke artiest en titel horen bij de nummers 1 t/m 5?

1. Beppie Kraft, Laot de zon in dien hart

2. Rowwen Héze, Limburg

3. Clokx, Catch Your Fall

4. Henk Dissel, Een bom

5. Abbo, Waterloo



teamnummer

## Van toëte noch blaoze

### 67. TOËTERS GESPOT!

De kleur van de ballonnen, een liedje van Snow Patrol. Of was het toch Coldplay? Wat zou de organisatie dit jaar weer hebben bedacht? **Heel simpel: hoeveel roltongen zitten er in de vaas?**

77



### 68. COME ON AND CAR-AOKE

Soms kan het echt niet langer worden uitgesteld en is de auto echt aan een wasbeurt toe. Ook de organisatie van Zaerum Kwist komt hier niet onderuit. Deze schoonmaaksessie liep echter al snel uit op een carwash-disco en er werd compleet los gegaan op de muziek die door de boxen klonk: wat un gekke mingese! **Welke liedjes beluisterden de organisatie-leden in de CAR-AOKE? Ga naar de website van Zaerum Kwist om de filmpjes van onze CAR-AOKE te kunnen bekijken.**

TITEL

ORIGINELE ARTIEST

a.	Drank & Drugs	Lil Kleine & Ronnie Flex
b.	Het Tietenlied	Kinderen voor Kinderen
c.	Thriller	Michael Jackson
d.	Link Rechts	Snollebollekes
e.	Ketchup Song	Las Ketchup



teamnummer

## Van toëte noch blaoze

### 69. ZAERUMSE MUZIKANTEN

Zaerum kent veel muzikanten. Maar wie speelt nu eigenlijk wat? Hieronder zie je tien personen woonachtig in Zaerum of afkomstig uit ons dorp. **Vul op de volgende pagina de voor- en achternamen van de muzikanten in en koppel ze aan de onderstaande instrumenten.** Het kan zijn dat een artiest meerdere instrumenten bespeelt. Kies dan het instrument waarmee de artiest het meest in het openbaar muziek maakt. Elk instrument komt één keer voor en per persoon is er maar één instrument in te vullen.

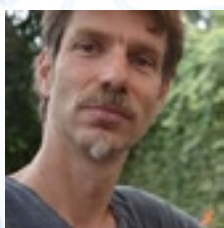

A.



B.

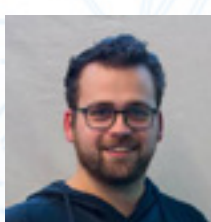

C.



D.

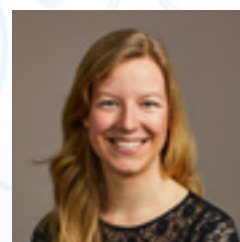

E.



F.

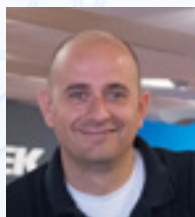

G.

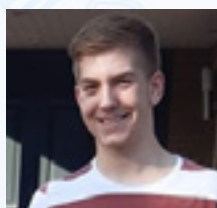

H.

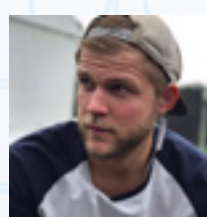

I.



J.



1.



2.



3.



4.



5.



6.



7.



8.



9.



10.

let op: vervolg op pagina 72.



teamnummer

## Van toete noch blaoze

### 69. VERVOLG: ZAERUMSE MUZIKANTEN

a =	Erik van der Hulst	- Instrument nr.	10
b =	Saskie Bouten - Aerts	- Instrument nr.	8
c =	Wim Raedts	- Instrument nr.	9
d =	Tren van Enkevort	- Instrument nr.	1
e =	Marjolein Vermeeren	- Instrument nr.	6
f =	Frans Vermeeren	- Instrument nr.	7
g =	Marcel van der Stegen	- Instrument nr.	5
h =	Tim Stoter	- Instrument nr.	3
i =	Mike Peeters	- Instrument nr.	2
j =	Karlijn Roodben	- Instrument nr.	4



### 70. DÉ PRINS-SONG

Afgelopen jaar vierde CV Dun Ezelskop haar 66-jarig jubileum. Met 66 prinsen hebben we ook al 66 spreuken gehad. Enkele prinsen waren zeer muzikaal. Naast een spreuk hadden ze ook een lijslied, dat het betreffende jaar grijs werd gedraaid.

*Welke prins hoort bij welk lijslied? Trek een lijn tussen de goede combinatie.*

**SIERRA MADRE**

**DE EZELSKAR**

**YOU CAN CALL ME AL**

**JOHNNY DÄPP**

**NUR NOCH SCHUHE AN**

**PADAPAPAPAPA PAPRIKA**

**THE WORLD'S GREATEST**

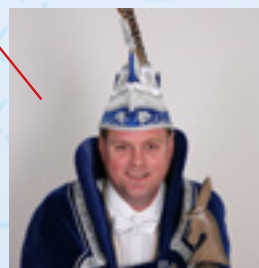
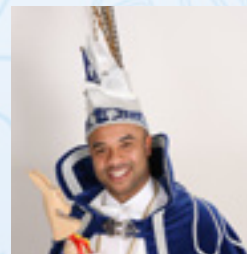
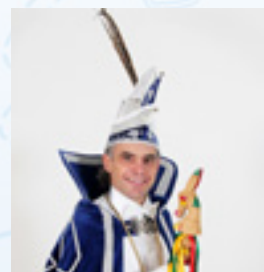
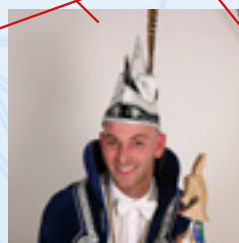



teamnummer

## Daar dun bril van



### 71. UM DICH BLIND OP TE STAREN

Een woordzoeker is voor jong en oud, dus wat ons betreft een perfecte vraag voor in Zaerum Kwist. We hebben het natuurlijk wel iets moeilijker (of is het juist makkelijker?) gemaakt dan de gemiddelde woordzoeker.

*In deze woordzoeker moeten jullie op zoek naar: zaerumkwist. We willen van jullie weten hoe vaak zaerumkwist in de woordzoeker staat. Het woord kan horizontaal, verticaal, diagonaal en gespiegeld staan. Let op, want er zitten natuurlijk ook instinkers bij!*

z	a	e	r	u	m	k	w	i	s	t	r	u	m	r	z	a	e	r	u	m	k	z	t
t	w	i	s	r	u	n	k	z	s	k	t	s	i	w	k	m	u	r	e	a	z	a	s
z	m	r	u	m	a	a	z	i	k	w	m	u	r	e	a	e	z	z	m	r	a	e	i
e	a	w	k	t	s	i	w	k	m	u	r	e	a	z	r	r	a	e	r	u	e	r	w
r	w	s	i	a	z	k	w	i	s	z	a	e	r	u	m	k	e	t	s	t	r	u	k
z	a	e	r	u	m	k	w	i	s	t	t	s	i	w	m	u	r	e	z	e	u	m	m
e	r	a	t	u	r	z	a	e	r	t	u	t	s	i	w	m	u	r	e	a	z	k	u
z	e	a	r	z	t	t	s	i	s	w	m	u	r	a	e	z	m	r	a	z	m	w	r
a	u	e	k	z	a	e	r	u	m	k	w	i	s	t	u	m	k	z	e	e	k	i	r
r	a	z	r	e	a	r	w	i	s	t	t	s	u	e	r	u	w	r	t	r	w	s	a
z	i	w	w	s	z	k	a	e	r	u	m	s	m	r	a	k	i	a	s	u	w	t	e
w	z	a	e	r	m	k	w	i	t	s	e	r	i	e	a	z	s	e	i	m	i	z	z
e	a	r	m	u	k	w	z	a	e	r	u	m	k	w	i	s	t	z	w	m	s	a	z
z	a	e	r	u	m	k	w	i	s	t	t	r	s	t	k	w	i	s	k	t	t	k	a
e	z	e	e	r	u	m	k	e	t	s	t	w	i	s	t	m	z	w	m	s	z	i	e
a	z	a	e	k	t	s	i	w	k	m	u	r	e	a	z	k	u	i	u	i	e	s	r
r	a	i	w	z	a	e	r	u	m	k	w	i	s	t	w	i	s	r	r	w	a	t	u
u	e	t	t	z	e	a	r	u	m	t	w	i	s	t	m	t	z	t	e	k	r	z	m
m	r	m	s	z	a	r	s	m	s	z	e	u	m	r	s	u	a	r	a	a	u	e	k
k	u	u	r	i	e	i	s	i	t	a	r	m	k	i	w	i	r	t	z	e	z	a	w
w	m	r	u	m	w	w	z	s	t	k	a	w	k	m	u	r	e	a	z	m	e	i	
i	k	e	m	k	k	k	i	t	s	i	w	k	m	u	r	e	a	z	a	a	s	s	s
s	w	a	w	m	m	i	m	t	i	w	m	u	r	e	z	u	r	e	a	z	w	r	t
t	i	z	r	u	m	k	z	u	k	u	t	s	k	m	u	r	e	a	z	e	k	k	s
z	s	e	r	e	m	s	a	m	r	r	e	a	z	e	a	r	u	m	k	w	i	s	t
k	t	e	s	u	t	w	r	e	r	e	z	a	e	r	u	m	k	w	i	s	t	z	z
z	a	e	r	u	m	s	a	k	t	z	a	e	r	r	r	k	w	s	z	a	e	r	r
z	z	e	a	r	k	z	m	u	r	e	a	z	a	e	r	u	m	k	a	k	t	w	a
t	a	e	r	u	m	k	w	i	s	t	e	a	z	a	e	r	u	m	k	w	i	s	t
z	a	e	r	r	w	i	t	s	i	w	k	m	u	r	e	a	z	m	u	r	e	a	z

zaerumkwist staat

22

keer in bovenstaande woordzoeker!



## Daor dun bril van

### 72. KALE KOPPEN NIT TE STOPPEN

Vorig jaar waren we op zoek naar mensen met lang haar om een zo hoog mogelijke kuif te maken. Dit jaar zijn we op zoek naar mensen met (vrijwel) geen haar.

*Noteer de voor- en achternamen van de koppies hieronder.*



Kay Verhaag

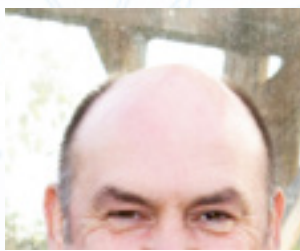

Geert Claessens

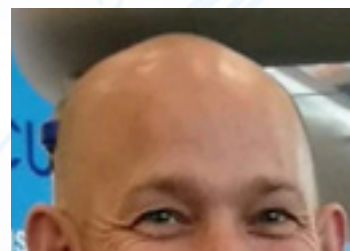

Johan van Rens

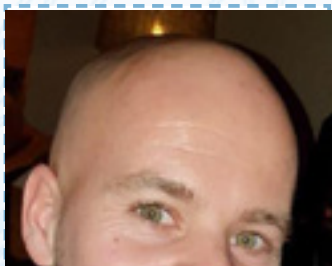

Jeroen Koopmans

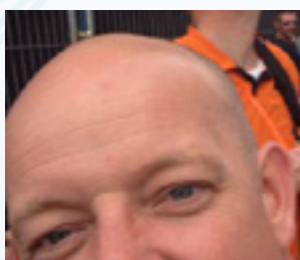

Floris Kersten



Bram Verhaegh



Wil Peters



Thijs Hoeijmakers



Eric Vervoort

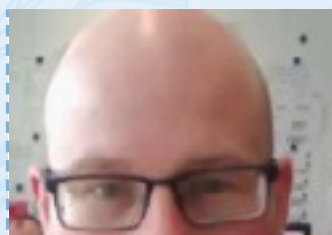

Bram Gommans



Clint Coppers



Jan Lucassen



## Daor dun bril van

### 73. GAEF UT KLEUR

Met een glaasje op zie je het allemaal niet meer zo helder. Hopelijk is dat bij jullie op dit moment nog niet het geval. Op onderstaande foto's staan een aantal objecten die in Zaerum te vinden zijn. Maar deze objecten hebben van ons een wit kleurtje gekregen. **Noteer de originele kleur per object.**



Blauw

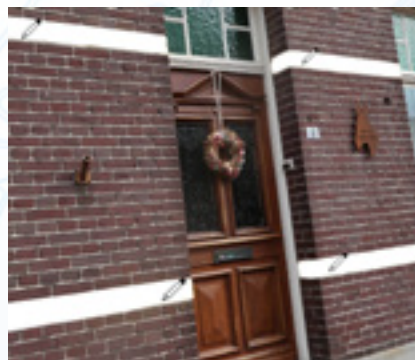

Geel



Rood



Groen



Blauw



Geel



## Daor dun bril van

### 74. GEMEINE DEILER

Wat verbindt deze mensen?



Wit huis

### 75. UT NIEJS DAOR DUN BRIL VAN DE TEIKENAAR

Er is weer veel spraakmakend nieuws geweest het afgelopen jaar en de kranten stonden er vol mee. Naast alle trieste en vervelende nieuwsberichten, is er gelukkig ook nog wat te lachen in de krant. Zo siert elke dag een mooie strip de krant met het nieuws van die dag. Bij onderstaande strips hebben wij de titel verwijderd. **Aan jullie de taak om de titel van de strip te bedenken of te achterhalen. Jullie kunnen punten verdienen als het juiste onderwerp in de titel staat vermeld.**

Ongeluk bij werkzaamheden waarschijnlijk  
oorzaak van brand Notre Dame

Steeds meer elektrische fietsen opgevoerd

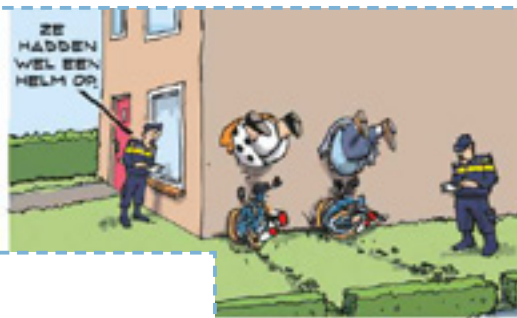

112 storing

Appen op de fiets sinds maandag verboden

Warmterecord





teamnummer

## Daor dun bril van

### 76. AURO



Als je haar maar goed zit! Zo denken Marieke en Jeanne van Goud er ook over. Ze hebben speciaal voor Zaerum Kwist wat woorden voor jullie achtergelaten in hun winkel. Zoekt en gij zult vinden (tip: je hoeft niet naar binnen). **Noteer hieronder het woord wat deze woorden met elkaar verbindt.**

Goud

### 77. IK HEB UNNE BRIL GEKOCH

Zonnebril, leesbril, veiligheidsbril, wc-bril... We rekenen alle brillen goed bij deze foto en creativiteit wordt gewaardeerd. **We willen van jullie een complete groepsfoto ontvangen via**

[contact.zaerumkwist@gmail.com](mailto:contact.zaerumkwist@gmail.com)

Noteer je teamnaam en teamnummer als onderwerp in de mail.

Je kunt hier punten scoren als iedereen op de foto een bril op heeft. Hopelijk zien jullie het een beetje zitten. En anders... zetten jullie maar een roze bril op!



### 78. UN VERGROEËTGLAAS HESSE WAL NUUËDIG

De een ziet beter dan een ander. Maar de volgende tekst is waarschijnlijk voor vrijwel niemand met het blote oog te lezen. Dus hopelijk hebben jullie een vergrootglas bij de hand!

**Noteer hiernaast de typfout die in de onderstaande tekst is gemaakt.** Sporne



Es dit je nu een vergrootglas bij de hand hebt is het waarschijnlijk een makke om de enige fout in deze tekst op te sporen en dit als antwoord op te schrijven. Als je het niet kunt vinden is dat heel erg jammer voor jullie team want dan mis je weer een paar punten. Succes!!!

### 79. BREVENDRAEGER

Door dun bril van.... de postbode! Anno 2019 krijgen we steeds minder post dan vroeger. Veel kan nu ook via de mail, en daar zijn geen huisnummers voor nodig. Maar... voor de pakketjes die we wél steeds meer krijgen, is kennis van de huisnummers in Zaerum zeker van belang. Hoe goed kennen jullie de huisnummers van ons dorp?

a. **Los de volgende rekensom op. Schrijf de gehele som uit en geef het antwoord op de rekensom.**

Hoogste even nummer van de Van Vlattenstraat + de som van de huisnummers van de Lemmeweg x  
hoogste oneven nummer van de Maasbreeseweg / hoogst ontbrekend huisnummer van de Dorperweiden  
- de som van het hoogste oneven en even nummer van de Steeg =

52

b.

De uitkomst van deze som is het hóógste even huisnummer van maar één straat in Zaerum.  
**Welke straat zoeken wij?**

Steinhagenstraat



teamnummer

## Daor dun bril van

### 80. VLEIS IN DE KUÛP



Een ossenhaas, tournedos of biefstukje klinkt als muziek in de oren. Dit lekkers kun je bij onze keurslager Ferry in de winkel scoren. Wisten jullie dat er vleessoorten zijn met wel heel bijzondere namen? Hieronder staan acht rundvleessoorten met een bijzondere naam. De namen zijn door de vleesmolen gehaald. Welke woorden zoeken we? We sluiten af met twee soorten varkensvlees. Vul de tien juiste namen op de stippellijn in. Om het iets makkelijker te maken krijgen jullie enkele letters op de juiste plaats cadeau. Deze zijn in al in het letteroverzicht doorgestreept. Gebruik alle onderstaande letters om tot de juiste antwoorden te komen:

~~J~~~~E~~~~K~~~~O~~~~E~~~~O~~~~D~~~~G~~~~E~~~~L~~~~N~~~~H~~~~A~~~~I~~~~T~~~~A~~~~H~~~~E~~~~A~~~~C~~~~S~~~~H~~~~T~~~~Z~~~~H~~~~E~~~~K~~~~R~~~~S~~~~U~~~~M~~~~L~~~~R~~~~U~~~~A~~~~A~~~~S~~~~O~~~~E~~~~D~~~~E~~~~I~~~~Z~~  
~~S~~~~L~~~~E~~~~K~~~~D~~~~E~~~~A~~~~H~~~~K~~~~S~~~~E~~~~K~~~~J~~~~E~~~~L~~~~R~~~~I~~~~N~~~~L~~~~P~~~~I~~~~P~~~~I~~~~A~~~~V~~~~A~~~~N~~~~R~~~~K~~~~O~~~~S~~~~T~~~~E~~~~N~~~~S~~~~H~~~~U~~~~K~~~~A~~~~R~~~~O~~~~K~~~~A~~~~S~~



P i a n o s t u k

H a r i n k j e



D e s k e l l i p

D r i e h o e k s t u k



E z e l

A c h t e r m u i s



K o g e l

J o d e n h a a s



V a r k e n s h a a s

K o p h a a s



## As dun daag van geester

### 81. VRUJER WIE D'R NAG GIN NETFLIX WAAS

Videobanden, dvd's, het zegt de jeugd van tegenwoordig nog maar vrij weinig waarschijnlijk. Netflix is het nieuwe film kijken. Maar vroeger werden er ook films versleten. De filmkenners onder jullie kunnen met deze vraag aan de slag. Op de onderstaande filmposters zijn de filmsterren en titels veranderd.

*Wij zijn op zoek naar de originele titel, vul die in op de juiste plek.*



Good Fellas



Good Will Hunting



Mean Girls



The Matrix



The Twilight Saga:  
Breaking Dawn Part 2



teamnummer

## As dun daag van geester

### 82. NIEUWE REEKSEN, NIEUWE KANSEN

Vorig jaar had geen enkel team de reeks ontcijferd. Tja, hij was ook wel erg doordacht. Dit jaar, nieuwe reeksen, nieuwe kansen! We kunnen niet beloven dat het makkelijker is. **Vul de juiste antwoorden in!**

a. 1 - 2 - 3 - 4 - 5 - 6 -  - 8 - 9 - 10

b. 2 = 6    3 = 12    4 = 20    5 = 30    6 = 42    9 =

c. Z - Z - A - N -  - E

d. 1  
11  
21  
1211  
111221  
312211  
13112221

e. 

12	18	28
60	65	35
37	<input type="text" value="31"/>	51





### 83. UN LOT OËT DE LOEËTERIE

We hopen er stiekem allemaal op, een flink bedrag winnen. Op 1 januari 2019 werd die droom voor een straat in Zaerum werkelijkheid, zij wonnen met de Postcode Loterij. Beantwoord hierover de onderstaande vragen:

- a. Welke postcode won op 1 januari een flinke prijs?

5975 XE

- b. Wie zitten er verstopt achter de Zaerumse aezels op deze foto? Noteer de voor- en achternamen.



Jolanda Vissers

Nicolette van Dam

- c. Om jullie allemaal een kans te gunnen op 'Un lot oët de loeëterie' hebben wij in één van de zakken oliebollen van sponsor Bas Gommans een gouden lot verstopt. Het team met dit lot krijgt bij het inleveren hiervan 10 extra punten.



**GOLDEN  
TICKET**



teamnummer

## As dun daag van geester

### 84. WEEJ ZEEN ÔS IN ZAERUM

Het OLS verdient nog een tweede vraag in Zaerum Kwist. Om dit grootse evenement mogelijk te maken waren er o.a. heel veel vrijwilligers nodig. Beantwoord onderstaande vragen over het OLS.

- a. *Op onderstaande foto staat de banner die lange tijd aan de gevel van de voormalige Rabobank heeft gehangen. Er is echter een vlek op gekomen... Wat stond er op die plek?*



1500 vrijwilligers

- b. *Wat stond er op de achterkant van het t-shirt van de vrijwilligers?*

IK BEN VAN HIER Daarom drink ik Lindeboom Bier

- c. *Hoeveel Zaerumse verenigingen hebben zich aangemeld om in aanmerking te komen voor een vergoeding?*

58

- d. *Welke mars werd er gespeeld bij de opening van de Heilige Mis op zaterdag voorafgaand aan het OLS?*

Semper Viator

- e. *Hoe werd het hapje genoemd dat door de marketentsters aangeboden werd tijdens het evenement Kögel & Kunst?*

Bölkes



teamnummer

## As dun daag van geester



### 85. OP DE KERMES

- a. Hoe laat was het volgens de kerkklok op het moment dat de ABBA-band begon bij Croes Moeke op kermiszaterdag?

Kwart over 7

- b. Welke attractie was als laatste weg met de kermis?

Blikgooien

- c. Pietje ging overdag naar de kermis in Zaerum in 2019. Hij liep de route zoals aangegeven met de rode lijn op de plattegrond. Hij stopte bij elke attractie/kraam waar de rode lijn overheen gaat. Bij elke attractie/kraam staat hoeveel beurten hij heeft gehad of wat hij gekocht heeft. **Welk bedrag heeft Pietje uitgegeven op deze dag op de kermis afgeleid uit deze route?**

27,45 euro





teamnummer

## As dun daag van geester

### 86. WERM WATER

Voor deze vraag gaan we terug in de tijd naar de vorige eeuw. We hebben het nu niet over de solexen van Van de Ven, maar over warm water. Warm water is tegenwoordig normaal, maar dat was vroeger wel anders. Zaerum haalde zelfs groots het nieuws vanwege de plaatsing van de 20.000e geiser in de jaren 60.

- a. Bij welke familie werd de 20.000e geiser geplaatst?

Familie van de Ven

- b. Op welk huisnummer woonde deze familie toen?

52

- c. De toenmalige directeur van de gemeentebedrijven te Heerlen, dhr. Ir Noordman, kwam deze geiser zelf installeren. Wie was er in deze periode burgemeester van Zaerum?

A.L. Steegs

### 87. ONGEKEND, 6X11 IN DE TENT

De carnavalsvereniging vierde dit jaar hun 6x11 jubileum. Er werd groots uitgepakt met "ongekend, 6x11 in de tent!" Beantwoord onderstaande vragen over dit feest.

- a. Wat voor merk vrachtwagen zagen we in het filmpje van de OKP?

MAN

- b. Hoeveel Zaerumse acts traden op tijdens deze avond?

7 of 9

- c. Van wie is de pick-up truck die tijdens het uitkomen de tent in kwam rijden?

Peet Lucassen

- d. Dit jaar hadden de adjudanten zelfs een eigen lied. Hoe vaak worden de (bij)namen van de leden van het trio hierin genoemd?

13x of 16x



### 88. OK VUR OW UN SCHOEËN MEDÂLIE

De organisatie van Zaerum Kwist heeft dit jaar dankbaar gebruik gemaakt van de vergaderlocatie bij o.a. Walhalla. Bij Walhalla worden sinds de jaren '70 diverse activiteiten georganiseerd. Zo organiseerden ze in 1975 voor het eerst O.S.M.E.J.N.K. Twee grappige feiten over deze activiteit:

- Er werden voorrondes gehouden.
- Onder de zestien jaar betaalde je een kwartje voor deelname en boven de 16 jaar betaalde je 50 guldencent.

a. **Waar stond O.S.M.E.J.N.K voor?**

Open Sevenumse Mens Erger Je Niet Kampioenschappen

Ook was er in die tijd een heus Walhalla infoblad genaamd: Het Proefnummer. Zie onderstaand twee foto's van Het Proefnummer.

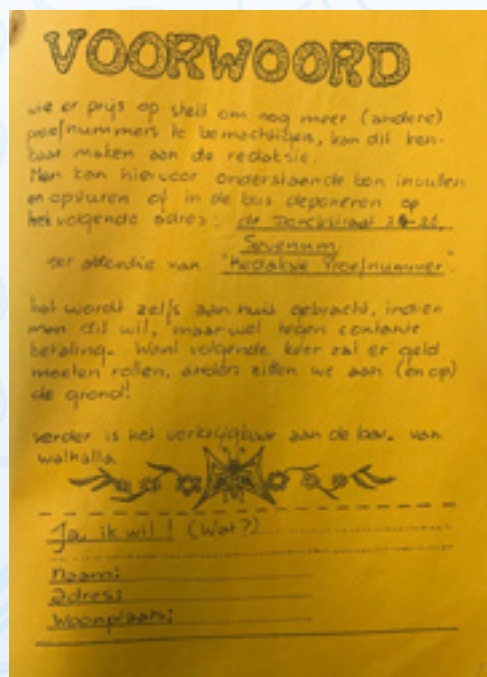
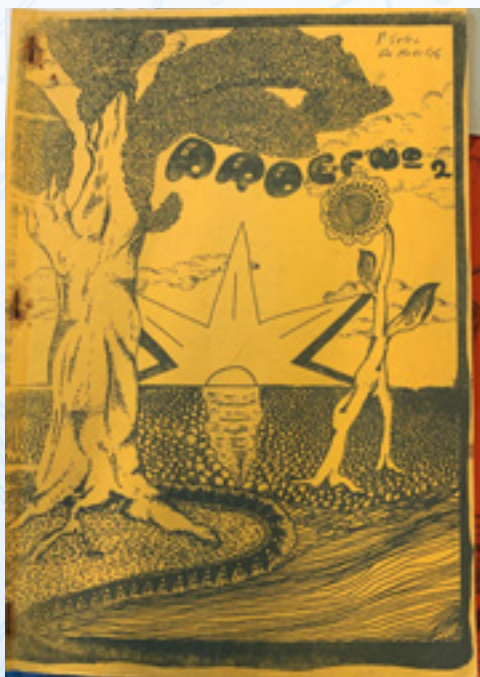

b. **Wat was er zo bijzonder aan dit voorwoord?**

Het voorwoord stond achterin het proefnummer



teamnummer

## As dun daag van geester

### 88. VERVOLG: OK VUR OW UN SCHOEËN MEDÂLIE

Naast grappige verhalen, had Het Proefnummer ook artikelen met een politieke insteek en was er plek voor opiniestukken. Onderstaande titel was geplaatst bij een artikel.



C. Waar ging dit artikel over? Omcirkel het juiste antwoord.

- A. Het afschieten van wild het hele jaar door toestaan
- B. Het plan om De Peel weer verder te ontginnen
- C. De mogelijke komst van een regionaal vliegveld in Zaerum



### 89. VEKANSIEKRIEBELS

Iedereen heeft het er altijd over: het weer in Nederland. De ene keer is het te koud, de andere keer is het te warm, dan regent het te veel, dan weer te weinig. Dit jaar hadden we te maken met extreme hitte, warmterecords die verbroken werden, plaknachten waar je gek van werd, en ga zo maar door. Gelukkig zijn er genoeg andere plekken op de wereld waar we heen kunnen gaan om even te ontsnappen aan het Nederlandse klimaat. Dit geldt ook voor de organisatieleden van Zaerum Kwist.

a. Verbind onze organisatieleden met hun juiste vakantie-land. Het gaat om alle vakanties tussen Zaerum Kwist 2018 en Zaerum Kwist 2019 die een week of langer hebben geduurd. Let op: zowel de organisatieleden als de landen mogen meerdere keren gebruikt worden.

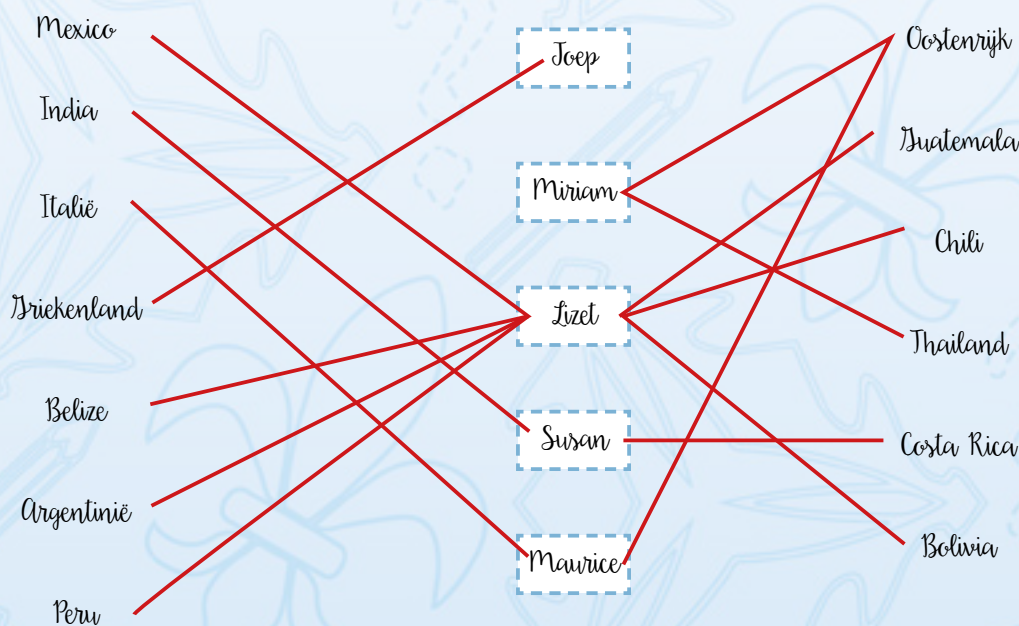

Let op: vervolg op pagina 88.



teamnummer

## As dun daag van geester

### 89. VEKANSIEKRIEBELS

b. *Herschrijf onderstaande tekst over de hitte naar de originele tekst van het lied:*

Mag ik dan bij jouw airo,  
Als het nergens anders kan?  
En als ik moet zweten,  
Droog jij m'n oksels dan?  
Want als ik bij jou mag,  
Mag jij altijd bij mij.  
Kleef wanneer je wilt,  
Ik hou een waaiertje voor je vrij"

Mag ik dan bij jou schuilen,

Als het nergens anders kan?

En als ik moet huilen,

Droog jij m'n tranen dan?

Want als ik bij jou mag,

Mag jij altijd bij mij.

Kom wanneer je wilt,

Ik hou een kamer voor je vrij



## As dun daag van geester



### 90. JAO IK WIL!

Wat is er mooier dan de quiz af te sluiten met wat omschreven wordt als de mooiste dag van je leven: het huwelijk! Vroeger ging trouwen er heel anders aan toe dan tegenwoordig, maar wat er niet veranderd is zijn de trouwfoto's. We zijn de archieven ingedoken en hebben een aantal trouwfoto's gevonden.



1.



2.



3.



4.



5.



6.

a. Welke bruid en bruidegom staan op deze foto's. Noteer de voor- en achternamen.  
(NB: we willen van de bruid graag de meisjesnaam)?

1. Charlotte Storimans & Frank Camps

2. Hand Verrijth & An van den Broek

3. Mariam Bos & John Oomen

4. Hay Driessen & Gerd Raedts

5. Martine Smits & Rene Lenders

6. Frans Breure & Ted Raedts

Let op: vervolg op pagina 90.



teamnummer

## As dun daag van geester

### 90. VERVOLG: JAO IK WIL!

b. In welk jaar zijn deze stellen getrouwd?

1. 2019

4. 1978

2. 1949

5. 2009

3. 1997

6. 1964

c. Sinds dit jaar mag iemand van de organisatie ook stellen trouwen.

Wie binnen de organisatie van Zaerum Kwist mag zich tegenwoordig B.A.B.S. noemen?

Susan Keijzers





teamnummer

## Knipvel

LET OP: GEHEIME PROEF OP LAATSTE PAGINA!

46.



49.

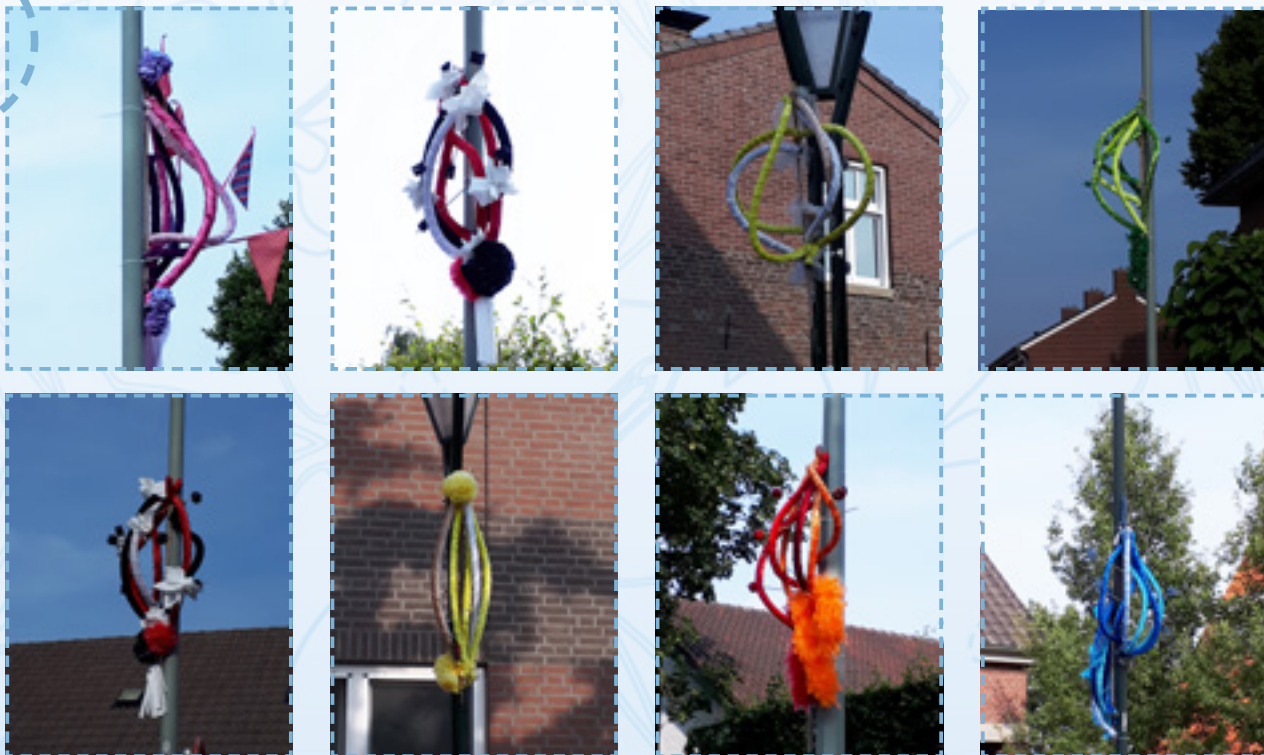



# Geheime proef



## De geheime opdracht

Wie had dat *gedacht*, hier is sinterklaas met de *geheime* opdracht. Met deze opdracht kunnen jullie heel veel punten scoren, stuur dus iemand die goed kan horen.

Bij deze opdracht zoek *ik* leuke pieten, vooral die van een sportieve uitdaging genieten.

We gaan het vanavond allemaal zien, hopelijk zijn jullie er om half 10.

We verwachten jullie om 21.30u binnen op de juiste plek, aan ruimte is daar geen *gebrek*.

Stuur 1 *persoon* per team en ben op tijd, ben je te laat, dan krijg je 0 punten en spijt.

Deze keer testen we niet *alleen* je brein, om 21.45u *klinkt* gezamenlijk het startsein.

Het wisselen van de schoenen gebeurt verplicht daar, dus zet je schone sportschoenen zonder zwarte zolen alvast klaar.

Neem *dan* ook een ingepakt cadeau mee, *dan* krijg bij je score +2.

Hopelijk zijn jullie braaf en kunnen jullie van deze proef genieten  
Veel succes namens de Sint en zijn pieten.



# PRIJSUITREIKING

**14 december**

**vóór  
De Sevewaeg  
in de tent**



**aanvang:  
20:00 uur  
met afterparty  
in de tent!**